

弁慶 弁慶 折りたたみコンテナ

長くつきあえる道具



折りたたみコンテナ ブルー

HO-50-B 容量50ℓ
 外寸:528×365×H320mm
 内寸:490×333×H310mm
 有効内寸:490×333×H300mm
 折り畳み時:528×365×H78mm
標準価格:¥7,500

HO-42-B 容量42ℓ
 外寸:528×365×H270mm
 内寸:490×333×H260mm
 有効内寸:490×333×H250mm
 折り畳み時:528×365×H78mm
標準価格:¥7,000

HO-34-B 容量34ℓ
 外寸:528×365×H222mm
 内寸:490×333×H210mm
 有効内寸:490×333×H200mm
 折り畳み時:528×365×H78mm
標準価格:¥6,300 ●材質:PP樹脂



**折りたたみコンテナ
 クリアー・ブルー**

HO-34-BC 容量34ℓ
標準価格:¥6,300
HO-42-BC 容量42ℓ
標準価格:¥7,000
HO-50-BC 容量50ℓ
標準価格:¥7,500

●材質:PP樹脂



**折りたたみコンテナ
 クリアー・グリーン**

HO-34-GC 容量34ℓ
標準価格:¥6,300
HO-42-GC 容量42ℓ
標準価格:¥7,000
HO-50-GC 容量50ℓ
標準価格:¥7,500

●材質:PP樹脂



**折りたたみコンテナ
 クリアー・ピンク**

HO-34-PC 容量34ℓ
標準価格:¥6,300
HO-42-PC 容量42ℓ
標準価格:¥7,000
HO-50-PC 容量50ℓ
標準価格:¥7,500

●材質:PP樹脂

■50ℓ・42ℓは窓付きもございます

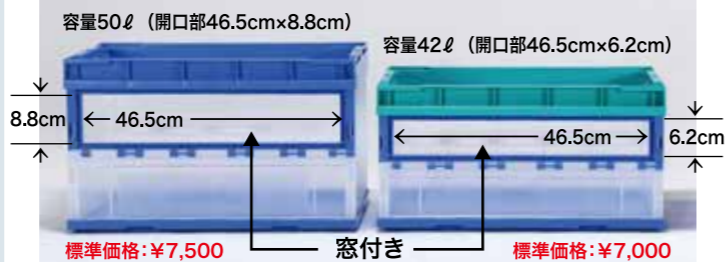

重ねて使用する場合でも下のコンテナの中が分かりやすく簡単に出し入れが可能です。

アングル台車

外寸:588×402mm
 キャスター:φ75 ナイロン車 全自在
 材質/コーナー:ポリプロピレン
 フレーム:18-8ステンレス
標準価格:¥20,000



総合カタログ 2026-2

長くつきあえる道具



弁慶 長くつきあえる道具



弁慶ざるのイノベーション INNOVATION

あくまでも実用性であること・ムダを省くことを基本とした商品企画。長くつきあえる道具……弁慶シリーズです。

弁慶ざる浅型40cm



アルゴン溶接

フレーム部
スピニング加工により強靱でより長期使用が可能になりました。



補強材が平線なので手にくい込まない設計になっています。

パンチングざるの特長

- 1) A・B溶接接合仕上で1枚加工方法です。
- 2) 1枚加工に相当するため、合わせ部分が本体に無い構造で雑菌の繁殖が防げます。
- 3) 金網製と比較し、網のほつれ、線材の切れ等が無いので異物混入が防げます。
- 4) 金網製と比較し耐久性があります。

デメリットとしては、孔の径が小さくなるほど金網製と比較して開孔面積比が劣るため、水切が悪くなります。

金網製に置き換えると
φ2・・・約0.4×10.5メッシュ
φ3・・・約0.4×7.5メッシュ
φ5・・・約0.7×4.5メッシュ

パンチング製開孔面積比	金網製開孔面積比
φ2 29%	0.4×10.5メッシュ 70%
φ3 40%	0.4×7.5メッシュ 76%
φ5 40%	0.4×7.5メッシュ 76%

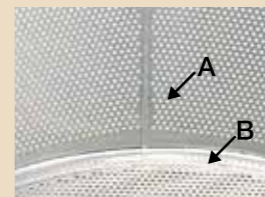
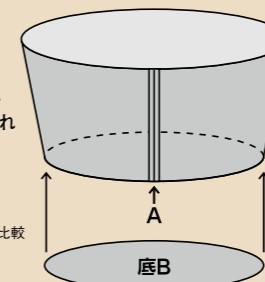

パンチング揚げざる

穴径原寸サイズ



穴径 φ2mm

穴径 φ3mm

穴径 φ5mm

パンチング揚げざる 18-8ステンレス



パンチング深型ざる 18-8ステンレス



把手タイプ



Aタイプ



Cタイプ

パンチング遠心脱水ざるの特長

- 1) フリーズドライ食品などに使用される遠心脱水機にかけられる製品です。食品の洗浄後の脱水に最適です。
- 2) 従来使用されていたプラスチック製品に比べ、破損等による異物の混入が無く、より丈夫で衛生的な製品です。



パンチング遠心脱水ざる 従来のプラスチック製遠心脱水ざる

穴径原寸サイズ

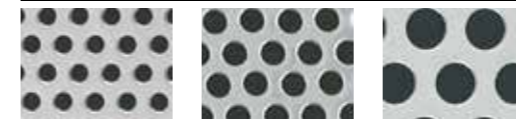

穴径 φ2mm

穴径 φ3mm

穴径 φ5mm

パンチング遠心脱水ざる 18-8ステンレス

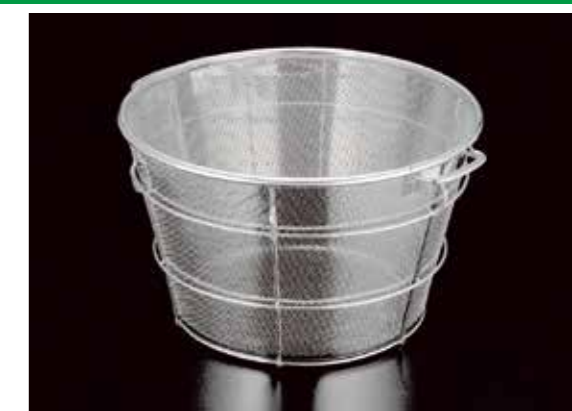

把手タイプ



Bタイプ



Cタイプ

ざるの基本的な形 3 タイプです。

浅型ざる(業務用) 18-8ステンレス



浅型 50cm

全体の高さは変わりませんが、
フレーム部分の幅が変更になる場合が
ありますのでご了承ください。

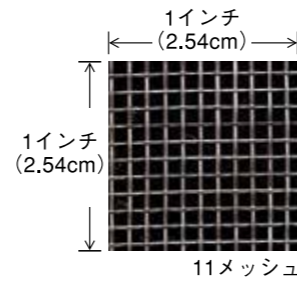

浅型ざる

品番	内径×全高	容積 (満積)	一梱 入数	標準価格
HF- 8	35 ×16 cm	5升	10	4,660
HF- 9	37.5×17 cm	6升	10	5,250
HF-10	40 ×18.5cm	7升	10	5,880
HF-11	43 ×19.5cm	9升	10	7,040
HF-12	46 ×20.5cm	11升	5	7,660
HF-13	50 ×22.5cm	14升	5	8,800

■金網 0.5×11メッシュ◆開き目 1.81mm



浅型 37.5cm

F型ざる(家庭用) 18-8ステンレス



F型 18cm~22.5cm
(補強材なし)



F型 25cm



F型 27.5cm~33cm

F型ざる

品番	内径×全高	容積 (満積)	一梱 入数	標準価格
HF-1	18 × 9.5cm	7合	30	1,500
HF-2	20 ×10 cm	1升	30	1,590
HF-3	22.5×11.5cm	1.5升	30	1,940
HF-4	25 ×12 cm	2升	30	2,550
HF-5	27.5×13.3cm	3升	30	3,080
HF-6	30 ×13.3cm	3.5升	20	3,300
HF-7	33 ×13.3cm	4升	20	3,450

■金網 0.4×14メッシュ ◆開き目1.41mm

深型ざる(米揚げざる) 18-8ステンレス

※改良の為、予告なく形状が変更になる
場合がありますので、ご了承下さい。



深型 27.5cm~33cm
(12/11メッシュ)



深型 35 cm (12/11メッシュ)
深型37.5cm (11メッシュ)

深型ざる(米揚ざる)

品番	内径×全高	容積 (満積)	一梱 入数	標準価格
HF-14	27.5×18.5cm	3.5升	10	3,970
HF-15	30 ×19.7cm	4.5升	10	4,480
HF-16	33 ×21.5cm	6升	10	5,100
HF-17	35 ×24 cm	8升	10	6,500
HF-18	37.5×25 cm	10升	10	7,200

■金網 27.5~35cm 0.5×12/11メッシュ◆開き目 1.62mm
37.5cm 0.5×11メッシュ◆開き目 1.81mm

エコノミーざる 18-8ステンレス



フレームはアルゴン溶接で一体化

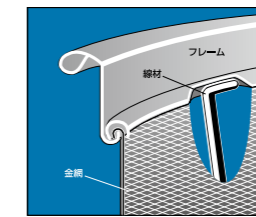

■フレームに金網と網材を巻き込んで一体化加工しています。

エコノミーざる

品番	内径×全高	容積 (満積)	一梱 入数	標準価格
HF-E1	18 × 9.5cm	7合	30	1,320
HF-E2	20 ×10.0cm	1升	30	1,490
HF-E3	22.5×11.5cm	1.5升	30	1,780
HF-E4	25 ×12 cm	2升	30	2,130
HF-E5	27.5×13.3cm	3升	30	2,420
HF-E6	30 ×13.3cm	3.5升	30	2,780
HF-E7	33 ×13.3cm	4升	30	3,280

※金網 0.4×14メッシュ ※開き目 1.41mm

F型ざる(滑り止め付) 18-8ステンレス



※フレーム部分の形状が変わります。

流し台・調理台等にキズつきにくい親切設計

■エラストマー樹脂製すべり止め

F型ざる(滑り止め付)

品番	内径×全高	容積 (満積)	一梱 入数	標準価格
HF-1-S	18 × 9.3cm	7合	30	900
HF-2-S	20 ×10.5cm	1升	30	1,080
HF-3-S	22.5×11.5cm	1.5升	30	1,240
HF-4-S	25 ×12.5cm	2升	30	※1,430
HF-5-S	27.5×13.3cm	3升	30	※1,630
HF-6-S	30 ×13.3cm	3.5升	30	※1,930
HF-7-S	33 ×13.3cm	4升	30	※2,200

※補強リング付き

荒目シリーズ 18-8ステンレス

■金網0.57×6.5メッシュ ◆開き目3.33mm



浅型 (荒目)

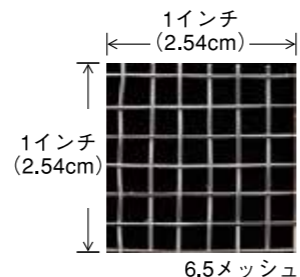

深型 (荒目)



F型 (荒目)

荒目 浅型 (野菜用)

品番	内径×全高	一梱入数	標準価格
HF-8-A	35 × 16 cm	10	5,900
HF-9-A	37.5 × 17 cm	10	7,000
HF-10-A	40 × 18.5cm	10	7,600
HF-11-A	43 × 19.5cm	10	9,100
HF-12-A	46 × 20.5cm	5	9,800
HF-13-A	50 × 22.5cm	5	10,900

※開き目 3.33 mm

荒目 深型 (野菜用)

品番	内径×全高	一梱入数	標準価格
HF-14-A	27.5 × 18.5cm	10	5,000
HF-15-A	30 × 19.7cm	10	5,500
HF-16-A	33 × 21.5cm	10	6,100
HF-17-A	35 × 24 cm	10	8,200
HF-18-A	37.5 × 25 cm	10	9,500

※開き目 3.33 mm

荒目 F型 (野菜用)

品番	内径×全高	一梱入数	標準価格
HF-1-A	18 × 9.5cm	30	1,780
HF-2-A	20 × 10 cm	30	1,900
HF-3-A	22.5 × 11.5cm	30	2,340
HF-4-A	25 × 12 cm	30	2,930
HF-5-A	27.5 × 13.3cm	30	3,660
HF-6-A	30 × 13.3cm	20	3,920
HF-7-A	33 × 13.3cm	20	4,100

※開き目 3.33 mm

※改良の為、予告なく形状が変更になる場合がありますので、ご了承下さい。

オプション

カラーバー ¥500 (別売)
カラーバーを取り付け色分けすることによって食材別に使い分けることができます。
ザル本体は別売りです。

既存製品での参考例



グリーン=野菜用



ブルー=魚用



レッド=肉用



イエロー=その他

部分意匠登録済

揚げざる(荒目・細目) 18-8ステンレス

異物の混入を防ぐための丈夫な製造方法です。

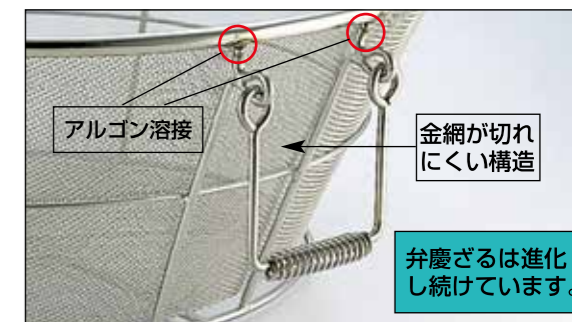
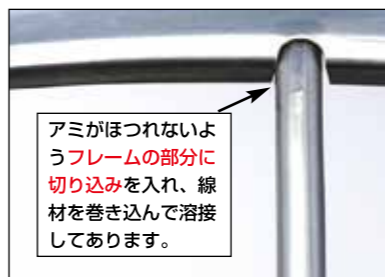

① 平底 (アルゴン溶接) 55cm・60cm・65cm



② 平底 (アルゴン溶接) 45cm・48cm・51cm



③ 半月 45cm・48cm・51cm

亀ざる(米揚げざる) 18-8ステンレス



3升 (補強材は入りません。)



5升~12升 (補強材が入ります。)

① 平底 (枠アルゴン溶接・把手付)

品番	品名	外径×底×全高	一梱入数	標準価格
HF-68	細目	55×39×20cm	5	24,800
HF-69	細目	60×42×22cm	5	26,200
HF-70	細目	65×45×23cm	5	28,800
HF-68B	荒目	55×39×20cm	5	24,800
HF-69B	荒目	60×42×22cm	5	26,200
HF-70B	荒目	65×45×23cm	5	28,800

細目■金網0.5×11メッシュ 荒目■金網0.75×5メッシュ

② 平底 (枠アルゴン溶接・把手付)

品番	品名	外径×底×全高	一梱入数	標準価格
HF-65B	細目	45×33×20cm	5	20,200
HF-66B	細目	48×35×19cm	5	20,900
HF-67B	細目	51×37×20cm	5	23,400
HF-65C	荒目	45×33×20cm	5	21,700
HF-66C	荒目	48×35×19cm	5	23,100
HF-67C	荒目	51×37×20cm	5	24,200

細目■金網0.5×11メッシュ 荒目■金網0.75×5メッシュ

③ 半月

品番	品名	外径×全高	一梱入数	標準価格
HF-65	細目	45×17cm	10	13,200
HF-66	細目	48×17cm	10	13,800
HF-67	細目	51×17cm	10	15,500

■金網 0.5×11メッシュ

亀ざる

品番	品名	(外寸) 長さ×巾×全高	一梱入数	標準価格
HF-19	3升	44.5×38 ×16 cm	10	8,500
HF-20	5升	48 ×47 ×18 cm	10	10,300
HF-21	8升	53 ×52 ×18 cm	10	13,000
HF-22	12升	60.5×57.5×21.5cm	5	15,800

■金網 0.45×13メッシュ

※寸法が若干異なる場合がありますので予めご了承下さい。

パンチングざるの特長

- 1) A・B溶接接合仕上で1枚加工方法です。
- 2) 1枚加工に相当するため、合わせ部分が本体に無い構造で雑菌の繁殖が防げます。
- 3) 金網製と比較し、網のほつれ、線材の切れ等が無いので異物混入が防げます。
- 4) 金網製と比較し耐久性があります。

パンチング揚げざる 18-8ステンレス

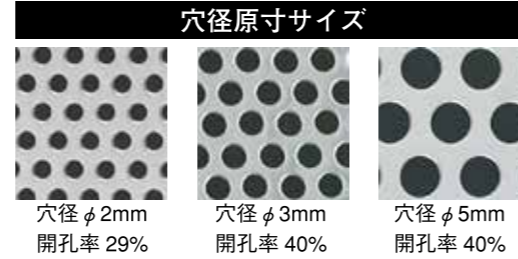

パンチング揚げざる

品番	外径×底×全高	一梱入数	標準価格
HF-P-55-()	55×39×20cm	5	43,100
HF-P-60-()	60×42×22cm	5	45,800
HF-P-65-()	65×45×23cm	5	49,000

穴径はφ2mm、φ3mm、φ5mmがあり標準価格は同じです
注文時は()内に穴径を入れた品番でご注文下さい。
HF-P55-2 (φ2mm)、HF-P55-3 (φ3mm)、HF-P55-5 (φ5mm)

パンチング浅型ざる 18-8ステンレス



パンチング浅型ざる

品番	外径×底×全高	一梱入数	標準価格
HF-PA-42-()	42×32×20cm	5	34,500
HF-PA-45-()	45×34×20cm	5	35,800
HF-PA-48-()	48×36×21cm	5	37,800
HF-PA-51-()	51×38×21cm	5	40,800

穴径はφ2mm、φ3mm、φ5mmがあり標準価格は同じです
注文時は()内に穴径を入れた品番でご注文下さい。
HF-PA-42-2 (φ2mm)、HF-PA-42-3 (φ3mm)、HF-PA-42-5 (φ5mm)

パンチング深型ざる 18-8ステンレス



パンチング深型ざる

品番	外径×底×全高	一梱入数	標準価格
HF-P-33-()	33×25×26cm	5	31,800
HF-P-36-()	36×27×26cm	5	33,200
HF-P-39-()	39×30×28cm	5	34,800
HF-P-42-()	42×32×29cm	5	36,400
HF-P-45-()	45×34×32cm	5	37,800
HF-P-48-()	48×36×31cm	5	39,200
HF-P-51-()	51×38×32cm	5	42,600

穴径はφ2mm、φ3mm、φ5mmがあり標準価格は同じです。
注文時は()内に穴径を入れた品番でご注文下さい。
HF-P42-2 (φ2mm)、HF-P42-3 (φ3mm)、HF-P42-5 (φ5mm)

把手タイプ



Aタイプ

パンチング遠心脱水ざるの特長

- 1) フリーズドライ食品などに使用される遠心脱水機にかけられる製品です。食品の洗浄後の脱水に最適です。
- 2) 従来使用されていたプラスチック製品に比べ、破損等による異物の混入が無く、より丈夫で衛生的な製品です。



パンチング遠心脱水ざる 従来のプラスチック製遠心脱水ざる

パンチング遠心脱水ざる 18-8ステンレス



※形状が変更になる場合がありますのでご了承ください。

パンチング遠心脱水ざる

品番	外径×底×全高	一梱入数	標準価格
HF-PD-45-()	45×33×28cm	5	39,200

穴径はφ2mm、φ3mm、φ5mmがあり標準価格は同じです
注文時は()内に穴径を入れた品番でご注文下さい。
HF-PD-45-2 (φ2mm)、HF-PD-45-3 (φ3mm)、
HF-PD-45-5 (φ5mm)

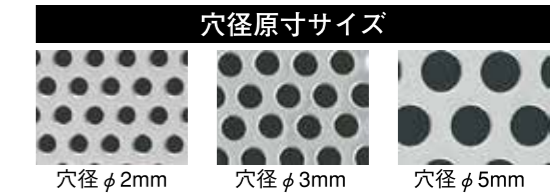

把手タイプ



Bタイプ

パンチング酒造用米揚げざるの特長

φ1mm、φ1.4mmの穴径で醸造用(酒造用)の米揚げに最適の製品です。

パンチング酒造用米揚げざる 18-8ステンレス



パンチング酒造用米揚げざる

品番	外径×底×全高	一梱入数	標準価格
HF-PS-36-()	36×27×26cm	5	43,340
HF-PS-39-()	39×30×28cm	5	44,880
HF-PS-42-()	42×32×29cm	5	46,530
HF-PS-45-()	45×34×32cm	5	47,960
HF-PS-48-()	48×36×31cm	5	52,800

穴径はφ1mm、φ1.4mmがあり標準価格は同じです
注文時は()内に穴径を入れた品番でご注文下さい。
HF-PS-45-1 (φ1mm)、HF-PS-45-1.4 (φ1.4mm)

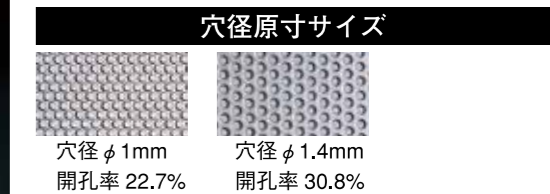

把手タイプ



Aタイプ

寸胴型ざる 18-8ステンレス

変形しにくい形状



いろいろな水切りにお使い下さい。

寸胴型ざる 意匠登録第766833 類似意匠登録第1号

品番	内径×フチ高×全高	容積	一梱入数	標準価格	
HF-311	27.5×10.1×21.0cm	3升	10	8,500	廃盤
HF-312	30 ×10.1×21.3cm	5升	10	10,500	
HF-313	33 ×10.1×21.5cm	6升	10	11,200	
HF-314	35 ×10.1×24.5cm	8升	5	19,100	把手付
HF-315	37.5×10.1×25.5cm	1斗	5	21,200	把手付
HF-316	40 ×12 ×29.0cm	1斗5升	3	24,000	把手付
HF-317	43 ×12 ×32.0cm	2斗	3	24,800	把手付

■金網 0.5×11メッシュ

広巾ざる 18-8ステンレス

変形しにくい形状



広巾ざる 意匠登録済

品番	内径×フチ高×全高	一梱入数	標準価格	
HF-301	35 × 7.2 ×16.2cm	10	9,500	
HF-302	37.5× 7.2 ×17.7cm	10	11,400	
HF-303	40 × 7.2 ×18.1cm	5	12,100	
HF-304	43 ×10.1×21 cm	5	13,300	
HF-305	46 ×10.1×21.1cm	5	15,200	
HF-306	50 ×10.1×23.1cm	5	16,800	
HF-307	55 ×12 ×25.2cm	3	22,300	把手付
HF-308	60 ×12 ×28 cm	3	23,900	把手付
HF-309	65 ×12 ×28 cm	3	26,400	把手付
HF-310	70 ×12 ×29.5cm	3	28,900	把手付

■金網 0.5×11メッシュ

給食用手付き蒸しカゴ 18-8ステンレス

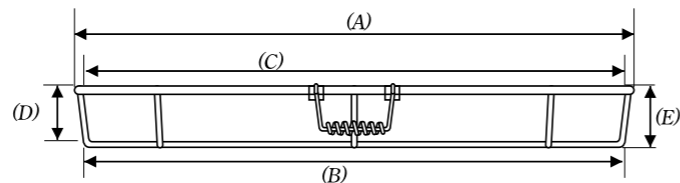

給食用手付き蒸しカゴ

	外寸		内寸(C)	深さ(D)	高さ(E)	補強材	上代 (荒目/細目共)
	上径(A)	底径(B)					
60cm	φ605	φ557	φ578	94	107	1本	34,400
65cm	φ655	φ606	φ630	94	107	1本	36,600
70cm	φ706	φ658	φ680	94	107	1本	39,000
75cm	φ756	φ708	φ729	94	107	1本	41,200
80cm	φ809	φ758	φ778	94	107	2本	43,600
85cm	φ860	φ810	φ828	94	107	2本	45,800

細目■金網0.5×11メッシュ 荒目■金網0.75×5メッシュ

ざる角深型(Lバトン深型) 18-8ステンレス

8枚取・6枚取(把手付き)



いろいろな水切りにお使い下さい。

ざる角深型 意匠登録第477808号

品番	品名	(外寸) 縦×横×全高	一梱入数	標準価格
HF-35	キャビネ	21 ×17.5×7.5cm	40	2,350
HF-36	21枚取	25 ×20 ×8 cm	40	3,040
HF-37	15枚取	29.5×23.3×8.5cm	40	3,500

■金網 0.4×11メッシュ

HF-38	12枚取	32.5×26 ×9 cm	40	4,000
-------	------	---------------	----	-------

■金網 0.45×11メッシュ

HF-39	10枚取	35.5×27 × 9.5cm	20	5,000
*HF-40	8枚取	47 ×29.5×10 cm	20	6,800
*HF-41	6枚取	54 ×33.5×10.5cm	10	8,600

*HF-40・41は把手付です。■金網 0.5×10メッシュ

ざる角浅型 18-8ステンレス



ざる角浅型 意匠登録第477808号

品番	品名	(外寸) 縦×横×全高	一梱入数	標準価格
HF-42	21枚取	25 ×20 ×3 cm	40	1,890
HF-43	18枚取	26.8×20.8×3.7cm	40	2,060
HF-44	15枚取	29.5×23.3×4.3cm	40	2,420
HF-45	12枚取	32.5×26 ×4.3cm	40	2,750

■金網 0.4×11メッシュ

ポニースタイル 18-8ステンレス

ミニタイプ 18-8ステンレス



ポニースタイル

品番	内径×全高	一梱入数	標準価格
HF-31	18 ×5 cm	40	1,130
HF-32	21 ×5.5cm	40	1,320
HF-33	24 ×6 cm	40	1,600
HF-34	25.5×7.5cm	40	1,650

■金網 0.4×14メッシュ

ミニタイプ

品番	外径×全高	一梱入数	標準価格
HF-46	13×5 cm	120	600
HF-47	15×5.5cm	120	710
HF-48	17×6.5cm	120	810

■金網 0.36×12メッシュ

※メッシュが変更になる場合があります。

トレータイプ 18-8ステンレス



トレータイプ

品番	外径	一梱入数	標準価格
HF-23	20cm	40	1,060
HF-24	23cm	40	1,210
HF-25	26cm	40	1,380
HF-26	29cm	40	1,650

■金網 0.4×14メッシュ

意匠登録第392958号 意匠登録類似1号

うどんやそばのめん類などの水切り。

木柄うどん揚げざる 18-8ステンレス



木柄うどん揚げざる

品番	品名	外径×高さ	一梱入数	標準価格
HF-52	大	13.7×16 cm	60	4,200

■金網 0.45×8メッシュ

底平煮ざる 18-8ステンレス



底平煮ざる

品番	品名	内径×深さ	一梱入数	標準価格
HF-60	小	12.5×11.5cm	40	3,600
HF-61	中	14 ×12 cm	40	3,900
HF-62	大	16 ×13.5cm	20	4,200
HF-63	特大	18 ×14.5cm	20	5,300

■金網 0.43×10メッシュ

すくいざる(業務用) 18-8ステンレス



当社製

他社製

フレームの体積が小さいので水が入りづらくできています。

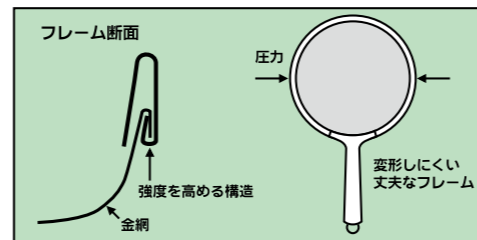

すくいざる(業務用)

品番	サイズ	外寸×柄×深さ	標準価格
HF-111	30cm	φ300×215×118mm	20,400
HF-112	35cm	φ350×215×118mm	22,000
HF-113	40cm	φ400×215×118mm	24,000

■金網 0.65×10メッシュ

盆ざる 18-8ステンレス



盆ざる

品番	サイズ	一梱入数	標準価格	品番	サイズ	一梱入数	標準価格
HF-72	21cm	10	3,140	HF-77	36cm	10	5,800
HF-73	24cm	10	3,650	HF-78	39cm	10	7,400
HF-74	27cm	10	4,150	HF-79	42cm	10	8,200
HF-75	30cm	10	4,780	HF-80	45cm	10	8,940
HF-76	33cm	10	5,750	HF-81	48cm	10	10,800

油こし

金網：18-8ステンレス
枠：18ステンレス



いろいろなこし器。

油こし

品番	品名	外径×高さ	一梱入数	標準価格
HF-95	1号	14.6×6.4cm	40	2,260
HF-96	2号	18.2×5.8cm	40	2,600
HF-97	3号	21.5×6.6cm	30	3,000
HF-98	4号	23.5×7.5cm	30	3,460
HF-99	5号	27.5×8.7cm	20	3,900

■金網 0.23×32メッシュ

本職用スープこし 18-8ステンレス



本職用スープこし

品番	品名	内径×高さ	一梱入数	標準価格
HF-90	15cm 普通目	15×14 cm	40	5,400
HF-91	20cm 普通目	20×21.5cm	20	11,200
HF-92	25cm 普通目	25×26 cm	5	16,000

■金網 杉綾0.35×30メッシュ

すいのう(すくい網) 18-8ステンレス

うどんやそばのめん類などの水切り。

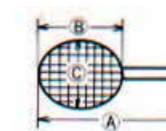

すいのう(荒目)

品番	品名	A×B×C	一梱入数	標準価格
HF-58-A	大	58.8×25×22 cm	30	3,160

■荒目 溶接金網 0.7×4メッシュ



木材の都合により、柄に節目が入ることがございます。あらかじめご了承下さい。

亀甲すいのう 18-8ステンレス



亀甲すいのう

品番	品名	A×B×C	一梱入数	標準価格
HF-57亀甲	中	46.5×22×19 cm	30	3,230

18-8 運搬バット

【把手（線材）】
100の把手φ8mm
135、185、200の把手φ9mm

※ストッパー部の形状は予告なく変更する場合がございます。



品番	品名	(外寸)本体寸法	容量(満水)	入数	標準価格	重量
HF-724	運搬バット 100	W616xD386xH100mm	約16.8L	4	17,300	約 2.3Kg
HF-720	運搬バット 135	W616xD386xH135mm	約25.2L	4	19,500	約 3.1Kg
HF-721	運搬バット 185	W616xD386xH185mm	約34.2L	4	24,600	約 3.4Kg
HF-722	運搬バット 200	W616xD386xH200mm	約37.4L	4	26,000	約 3.5Kg

●18-8 運搬バット蓋 (運搬バットと水切運搬バット全サイズ共通)



品番	品名	外寸サイズ(約)	入数	標準価格
HF-723-A	運搬バット蓋	W620xD400xH15mm	5	6,000
HF-723-B	運搬バット蓋	W620xD400xH15mm	5	6,800

オプション

穴明きオプション



オプションで底面に【穴明きタイプ】もございます。
別途お見積りいたしますので、お問合せください。

18-8 水切運搬バット

※形状は予告なく変更する場合がありますので、ご了承下さい。



品番	品名	(外寸)本体寸法	入数	標準価格	重量
HF-724-P	水切運搬バット100	W616xD386xH100mm	4	19,200	約 2.3Kg
HF-720-P	水切運搬バット135	W616xD386xH135mm	4	22,200	約 3.1Kg
HF-721-P	水切運搬バット185	W616xD386xH185mm	4	27,500	約 3.4Kg
HF-722-P	水切運搬バット200	W616xD386xH200mm	4	28,800	約 3.5Kg

底面のサイズが共通なので
全サイズ積み重ねが可能です。



ポイント！

ストッパー付き
把手にストッパーがついているので
重ねたときぐらつかず、真っすぐ積み重ねられます。



ざるシリーズ

器物シリーズ

射出成型品シリーズ

ラックシリーズ

シエルフシリーズ

シエルフワゴンシリーズ

タンクシリーズ

トータルコンビネーションできます。

深型長バット 18-8ステンレス



※順次段付きになる予定です。
※把手はつけられません。

品番	品名	サイズ(外寸)	容量cc	一箱入数	標準価格
HF-500-12	12型	12×7.2×5.3cm	220	10	1,160
HF-500-14	14型	14×8.4×6.7cm	450	10	1,520
HF-500-16	16型	16×9.6×7.3cm	700	10	1,680
HF-500-18	18型	18×10.8×7.5cm	1000	10	1,820
HF-500-20	20型	20×12×7.5cm	1450	10	2,060
HF-500-22	22型	22×13.2×7.7cm	1850	10	2,330
HF-500-24	24型	24×14.4×8.1cm	2350	10	2,750
HF-500-26	26型	26×15.6×8.3cm	2900	10	3,030
HF-500-28	28型	28×16.8×8.4cm	3100	10	3,460
HF-500-30	30型	30×18×8.6cm	4100	10	3,890
HF-500-33	33型	33×19.8×9.1cm	5200	10	4,540
HF-500-36	36型	36×21.6×9.6cm	6700	10	5,300
HF-500-40	40型	40×24×10.5cm	9400	10	6,980
HF-500-44	44型	44×26.4×11.7cm	12200	5	8,860
HF-500-48	48型	48×28.8×12.6cm	16000	5	12,450
HF-500-52	52型	52×31.2×13.4cm	20400	5	14,580
HF-500-56	56型	56×33.6×15.5cm	23800	5	17,800

浅型長バット 18-8ステンレス

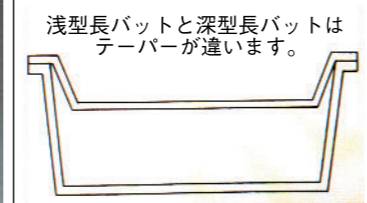

※順次段付きになる予定です。
※把手はつけられません。

品番	品名	サイズ(外寸)	容量cc	一箱入数	標準価格
HF-510-20	20型	20×12×4.5cm	800	10	1,500
HF-510-22	22型	22×13.2×4.6cm	1000	10	1,660
HF-510-24	24型	24×14.4×4.8cm	1350	10	1,840
HF-510-26	26型	26×15.6×5 cm	1600	10	2,040
HF-510-28	28型	28×16.8×5 cm	1950	10	2,200
HF-510-30	30型	30×18×5.5cm	2050	10	2,550
HF-510-33	33型	33×19.8×5.7cm	3100	10	2,940
HF-510-36	36型	36×21.6×6 cm	3850	10	3,260
HF-510-40	40型	40×24×6.6cm	5800	10	4,480
HF-510-44	44型	44×26.4×7.1cm	7300	10	5,500
HF-510-48	48型	48×28.8×7.7cm	9700	10	6,740
HF-510-52	52型	52×31.2×8.2cm	12500	5	8,000
HF-510-56	56型	56×33.6×9 cm	15600	5	9,560

樹脂長バット蓋 原料樹脂：EVA樹脂



ステン長バット蓋 18-8ステンレス



長バットアミ 18-8ステンレス



品番	品名	サイズ(外寸)	一箱入数	標準価格
HF-520-20	20型	21×13 cm	10	530
HF-520-22	22型	23×14.2cm	10	580
HF-520-24	24型	25×15.4cm	10	670
HF-520-26	26型	27×16.6cm	10	700
HF-520-28	28型	29×17.8cm	10	810
HF-520-30	30型	31×19 cm	10	1,030
HF-520-33	33型	34×20.8cm	10	1,130

※深型バット・浅型バット両方に使用できます。

品番	品名	サイズ(外寸)	一箱入数	標準価格
HF-530-12	12型	12.8×8 cm	10	830
HF-530-14	14型	14.8×9.2cm	10	880
HF-530-16	16型	16.8×10.4cm	10	960
HF-530-18	18型	18.8×11.6cm	10	1,050
HF-530-20	20型	20.8×12.8cm	10	1,140
HF-530-22	22型	22.8×14.1cm	10	1,240
HF-530-24	24型	24.8×15.2cm	10	1,360
HF-530-26	26型	26.8×16.4cm	10	1,490
HF-530-28	28型	28.8×17.6cm	10	1,650
HF-530-30	30型	30.8×18.8cm	10	1,840
HF-530-33	33型	33.8×20.6cm	10	2,050
HF-530-36	36型	36.8×22.4cm	10	2,270
HF-530-40	40型	40.8×24.8cm	10	3,140
HF-530-44	44型	44.8×27.2cm	10	3,780
HF-530-48	48型	48.8×29.6cm	10	4,320
HF-530-52	52型	52.8×32 cm	10	4,760
HF-530-56	56型	56.8×34.4cm	10	5,650

※深型バット・浅型バット両方に使用できます。

品番	品名	サイズ(外寸)	一箱入数	標準価格
HF-540-12	12型	9.8×5.1cm	10	390
HF-540-14	14型	11.9×6.4cm	10	420
HF-540-16	16型	14×7.6cm	10	490
HF-540-18	18型	15.8×8.6cm	10	580
HF-540-20	20型	17.8×9.6cm	10	640
HF-540-22	22型	19.4×10.8cm	10	750
HF-540-24	24型	21.3×11.8cm	10	890
HF-540-26	26型	23.2×12.7cm	10	1,020
HF-540-28	28型	25×14 cm	10	1,180
HF-540-30	30型	27.3×15.2cm	10	1,300
HF-540-33	33型	30×16.8cm	10	1,640
HF-540-36	36型	33.1×18.6cm	10	1,900
HF-540-40	40型	37.2×20.6cm	10	2,890
HF-540-44	44型	41×23.2cm	10	3,200
HF-540-48	48型	45×25.7cm	10	3,850
HF-540-52	52型	48.9×27.9cm	10	4,500
HF-540-56	56型	53×30.3cm	10	6,550

※深型バット・浅型バット両方に使用できます。

ざるシリーズ

器物シリーズ

射出(成型品)シリーズ

ラックシリーズ

シエルフシリーズ

シエルフワゴンシリーズ

タンクシリーズ

ざるシリーズ

器物シリーズ

射出(成型品)シリーズ

ラックシリーズ

シエルフシリーズ

シエルフワゴンシリーズ

タンクシリーズ

容積が一目でわかる目盛り付き。

角型目盛り付キッチンポット 18-8ステンレス



13種類の豊富なサイズ

使いやすさの提案

① 本体：18-8ステンレス
蓋：18-8ステンレス

(手無) ※把手はつけられません。

品名	容量	(内寸) A×B×C	一梱入数	標準価格
10型	0.6ℓ	10.0×8.0×8.8cm	10	4,500
12型	1.1ℓ	12.0×9.6×10.6cm	10	5,400
14型	1.7ℓ	14.0×11.2×12.4cm	10	6,600
16型	2.6ℓ	16.0×12.8×14.0cm	10	7,700
18型	3.7ℓ	18.0×14.4×15.8cm	8	10,100
20型	5.1ℓ	20.0×16.0×17.6cm	8	12,000

(手付)

品名	容量	(内寸) A×B×C	一梱入数	標準価格
22型	6.9ℓ	22.0×17.6×19.4cm	6	14,800
24型	8.9ℓ	24.0×19.2×21.2cm	6	18,500
26型	11.6ℓ	26.0×20.8×23.0cm	6	21,400
28型	14.2ℓ	28.0×22.4×24.7cm	4	24,500
30型	17.8ℓ	30.0×24.0×26.4cm	4	29,500
33型	23.5ℓ	33.0×26.4×29.0cm	1	34,800
36型	30.7ℓ	36.0×28.8×32.0cm	1	44,600

※18-8ステンレスのサイズはA×80%=B B×110%=C



1.目盛りが内側から読める。
ステンレスの容器はたくさんありますが、容積が一目でわかるキッチンポットは弁慶だけ。目盛りが内側から読める親切設計。メジャーとしてもお使いいただけます。

2.並べやすく、スタッキングできる。
サイズはタテ・ヨコ10対8に設計されており、並べやすく、スタッキングしやすい構造です。

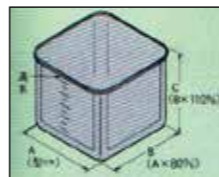

3.フタ・本体とも安全なフチ巻設計。
フタ・本体とも使う時や、洗う時安全なフチ巻設計。だからいつも清潔に安心してお使いいただけます。

ケーキバット 18-8ステンレス

トータルコンビネーションできます。

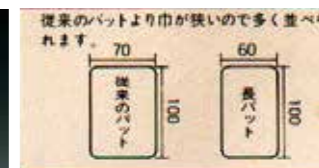

従来のバットより巾が狭いので多く並べられます。
※深型バットのみ蓋として使用できます。
※浅型バットのみ蓋として使用できます。

品番	品名	サイズ(外寸)	一梱入数	標準価格
HF-550-28	28型	28×16.8×1.7cm	10	1,500
HF-550-30	30型	30×18 ×1.8cm	10	1,650
HF-550-33	33型	33×19.8×1.8cm	10	1,860
HF-550-36	36型	36×21.6×1.9cm	10	2,180
HF-550-40	40型	40×24 ×2 cm	10	2,540
HF-550-44	44型	44×26.5×2 cm	10	2,800

いろいろな組み合わせで用途が広がる。

弁慶長バットシリーズは、フタ・アミ・バットのそれぞれの用途や組み合わせを考え、サイズのコンビネーションを取り入れ企画されたシリーズです。

スペース・使い方に応じて、サイズが選べる。

弁慶長バットシリーズは、フタ・アミ・深型、浅型のサイズが豊富。スペースに応じて、使い方に応じてお選び下さい。

選びやすいサイズ。

長バットのサイズは、タテ・ヨコの比率が並べやすい100対60。スペースの有効利用を考えた、機能的な設計です。

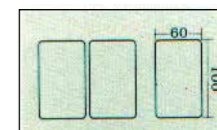

医療用バット インストゥールメント トレー

薬や医療器具などを、その都度使用する1回分入れるための容器。研究機関や医療機関などで使用されています。

品名	本体のみサイズ	蓋のサイズ	標準価格
12×18	縦181×横121×高さ52mm	縦195×横135×高さ51mm	6,000
18×24	縦245×横186×高さ52mm	縦258×横197×高さ51mm	6,700
15×21	縦216×横155×高さ51mm	縦225×横164×高さ51mm	6,000
21×27	縦275×横215×高さ51mm	縦284×横222×高さ52mm	7,750



ざるシリーズ

器物シリーズ

射出(成型品)シリーズ

ラックシリーズ

シェルフシリーズ

シェルフワゴンシリーズ

タンクシリーズ

ざるシリーズ

器物シリーズ

射出(成型品)シリーズ

ラックシリーズ

シェルフシリーズ

シェルフワゴンシリーズ

タンクシリーズ

アクリル樹脂製

界面活性剤・台所用洗剤の原液は使用しないで下さい。

アクリル製品ですので温水80℃以下、全て手洗いでお願いいたします。



HF-221
とんかつソース入れ ¥2,520
●容量：280ml
●サイズ：φ71×H161mm
※大型容器や醤油差しとしてもご使用いただけます。



HF-222
ソース差し ¥2,100
●容量：180ml
●サイズ：φ60×H137mm
※意匠登録 第1091825号



HF-245 横型楊子入れ ¥1,200
●サイズ：46×107×H35mm



①の蓋使用 とんかつソース入れ ②の蓋使用 ソース差し ③の蓋使用 醤油差し ラー油入れ

280ml 180ml 130ml 100ml 80ml 80ml

醤油・酢差し ※意匠登録済
HF-223 ¥1,650 ●容量：130ml ●サイズ：φ57×H124mm
HF-224 ¥1,600 ●容量：100ml ●サイズ：φ57×H115mm
HF-225 ¥1,540 ●容量：80ml ●サイズ：φ57×H102mm

ラー油入れ
HF-225R ¥1,600 (パッキン シリコン赤)
●容量：80ml ●サイズ：φ57×H102mm



※シールでソース・しょうゆなどが区別できます。

本体：アクリル樹脂
パッキン：熱可塑性エラストマー
パッキン：シリコン



①HF-226 280ml用蓋
②HF-227 180ml用蓋
③HF-228 130,100,80ml用蓋
HF-228R 130,100,80ml用蓋 (ラー油専用)



HF-229 塩入れ ¥950 ●容量：60ml ●サイズ：φ50×H90mm
HF-230 とうがらし入れ ¥950 ●容量：60ml ●サイズ：φ50×H90mm
HF-231 楊枝入れ ¥950 ●容量：60ml ●サイズ：φ50×H90mm
HF-232 胡椒入れ ¥950 ●容量：60ml ●サイズ：φ50×H90mm



HF-233
カラシ入れ ¥1,060
●容量：40ml ●サイズ：φ49×H85mm
※スプーンは含まれておりません。



カスタートレーセット1
HF-239 ¥9,000
ソース差し・醤油差し・楊枝入れ・塩入れ・胡椒入れ
HF-241
カスタートレー (トレーのみ)
¥2,400
●サイズ：130×198×H21mm



カスタートレーセット2
HF-240 ¥12,030
ナフキン立て・ソース差し・醤油差し・楊枝入れ・塩入れ・胡椒入れ
HF-242
カスタートレー (トレーのみ) ¥2,580
●サイズ：130×263×H21mm



HF-236
おしぼり入れR ¥800
●サイズ：63×188mm



HF-234
箸立て ¥1,500
●サイズ：φ92×H131mm



HF-237
ナフキン立て ¥2,850
●サイズ：65×100×H104mm
●ポリカーボネート樹脂



HF-238
メニュー立て ¥2,460
●サイズ：68×100×H104mm
●ポリカーボネート樹脂

弁慶シール容器 (本体・蓋セット) ポリプロピレン樹脂製/洗淨機対応 耐熱：90℃/耐冷：-1℃ (目盛付)



	品番	深さ	容量	標準価格
1/1	PP-1/1-65	65mm	8.5L	2,150
	PP-1/1-100	100mm	13.0L	2,350
	PP-1/1-150	150mm	19.5L	2,630
	PP-1/1-200	200mm	25.6L	3,360
1/2	PP-1/2-65	65mm	3.9L	1,230
	PP-1/2-100	100mm	5.9L	1,380
	PP-1/2-150	150mm	8.9L	1,540
	PP-1/2-200	200mm	11.7L	1,790
1/3	PP-1/3-65	65mm	2.4L	1,090
	PP-1/3-100	100mm	3.6L	1,230
	PP-1/3-150	150mm	5.3L	1,380
	PP-1/3-200	200mm	6.9L	1,560
1/4	PP-1/4-65	65mm	1.7L	950
	PP-1/4-100	100mm	2.5L	1,120
	PP-1/4-150	150mm	3.7L	1,200
1/6	PP-1/6-65	65mm	1.0L	850
	PP-1/6-100	100mm	1.5L	890
	PP-1/6-150	150mm	2.2L	1,070
1/9	PP-1/9-65	65mm	0.57L	800
	PP-1/9-100	100mm	0.85L	820

※サイズが若干異なることがありますので予めご了承ください。

ざるシリーズ

器物シリーズ

射出(成型品)シリーズ

ラックシリーズ

シェルフシリーズ

シェルフワゴンシリーズ

タンクシリーズ

ざるシリーズ

器物シリーズ

射出(成型品)シリーズ

ラックシリーズ

シェルフシリーズ

シェルフワゴンシリーズ

タンクシリーズ

弁慶フードパン ポリカーポネート樹脂製 耐熱：90℃/耐冷：-1℃
(目盛付)



サイズ	Aタイプ (切込把手付)	Bタイプ (把手付)	Cタイプ (平面)
1/1	3,220	3,220	3,220
1/2	2,000	1,760	1,760
1/3	1,750	1,310	1,310
1/4	1,150	1,140	1,140
1/6	1,060	1,060	970
1/9			960

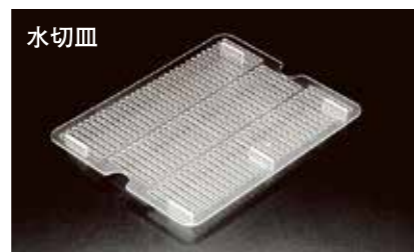

サイズ	適合サイズ	標準価格	適合サイズ	標準価格
1/1	H 65mm, 100mm用	2,760	H150mm, 200mm用	2,760
1/2	H 65mm, 100mm用	1,340	H150mm, 200mm用	1,340
1/3	H 65mm, 100mm用	1,220	H150mm, 200mm用	1,220
1/4	H150mm用	1,040		
1/6	H150mm用	610		

品番	サイズ	容量	標準価格
1/1	PC-1/1-65	526×323×65mm	8.5L 3,800
	PC-1/1-100	526×323×100mm	13.0L 4,760
	PC-1/1-150	526×323×150mm	19.5L 5,920
	PC-1/1-200	526×323×200mm	25.6L 7,000
1/2	PC-1/2-65	323×263×65mm	3.9L 2,160
	PC-1/2-100	323×263×100mm	5.9L 2,620
	PC-1/2-150	323×263×150mm	8.9L 3,300
	PC-1/2-200	323×263×200mm	11.7L 4,360
1/3	PC-1/3-65	323×174×65mm	2.4L 1,660
	PC-1/3-100	323×174×100mm	3.6L 2,250
	PC-1/3-150	323×174×150mm	5.3L 2,620
	PC-1/3-200	323×174×200mm	6.9L 3,300
1/4	PC-1/4-65	263×161×65mm	1.7L 1,560
	PC-1/4-100	263×161×100mm	2.5L 1,930
	PC-1/4-150	263×161×150mm	3.7L 2,250
1/6	PC-1/6-65	174×161×65mm	1.0L 1,240
	PC-1/6-100	174×161×100mm	1.5L 1,420
	PC-1/6-150	174×161×150mm	2.2L 1,830
1/9	PC-1/9-65	174×106×65mm	0.57L 1,240
	PC-1/9-100	174×106×100mm	0.85L 1,420

※サイズが若干異なることがありますので予めご了承ください。

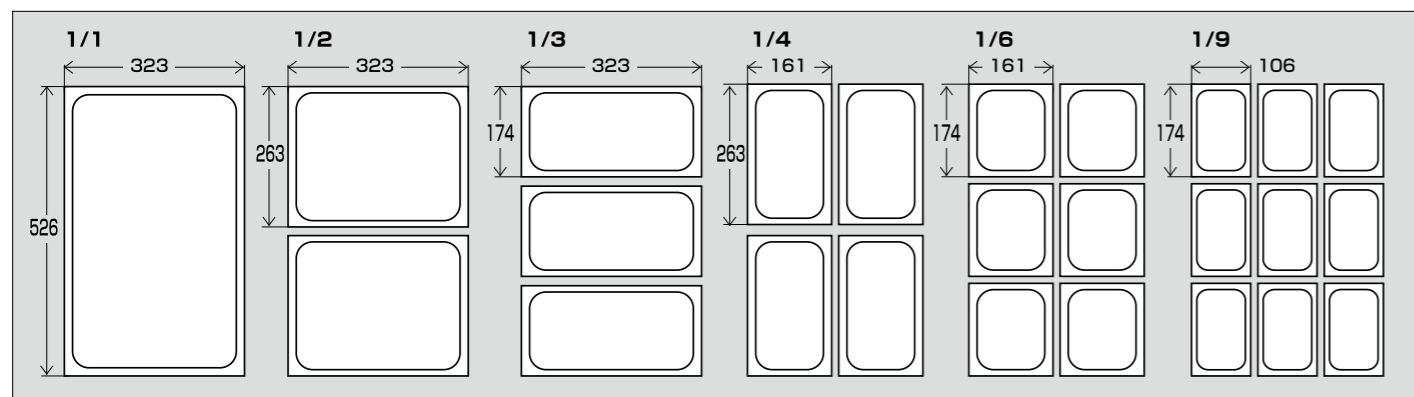

フードパンに4色のバリエーション誕生

保存する食材の種類別に色分けするなど様々な使い方にご利用いただけます。

弁慶カラーフードパン【レッド】(目盛付)

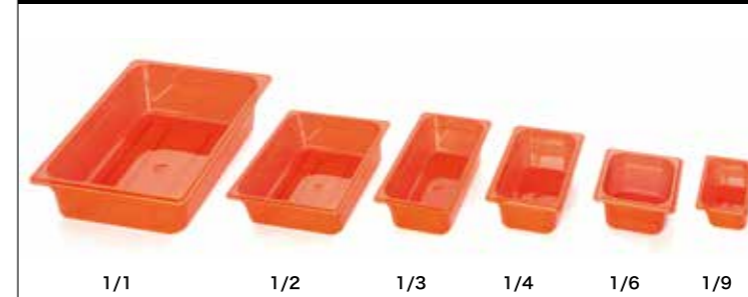

弁慶カラーフードパン【レッド】(目盛付)

■ポリカーポネート樹脂製 耐熱：90℃/耐冷：-1℃

品番	サイズ	容量	標準価格
1/1	PC-1/1-100R	526×323×100mm	13.0ℓ ¥4,980
1/2	PC-1/2-100R	323×263×100mm	5.9ℓ ¥2,730
1/3	PC-1/3-100R	323×174×100mm	3.6ℓ ¥2,350
1/4	PC-1/4-100R	263×161×100mm	2.5ℓ ¥2,020
1/6	PC-1/6-100R	174×161×100mm	1.5ℓ ¥1,480
1/9	PC-1/9-100R	174×106×100mm	0.85ℓ ¥1,480

弁慶カラーフードパン【ブルー】(目盛付)



弁慶カラーフードパン【ブルー】(目盛付)

■ポリカーポネート樹脂製 耐熱：90℃/耐冷：-1℃

品番	サイズ	容量	標準価格
1/1	PC-1/1-100B	526×323×100mm	13.0ℓ ¥4,980
1/2	PC-1/2-100B	323×263×100mm	5.9ℓ ¥2,730
1/3	PC-1/3-100B	323×174×100mm	3.6ℓ ¥2,350
1/4	PC-1/4-100B	263×161×100mm	2.5ℓ ¥2,020
1/6	PC-1/6-100B	174×161×100mm	1.5ℓ ¥1,480
1/9	PC-1/9-100B	174×106×100mm	0.85ℓ ¥1,480

弁慶カラーフードパン【グリーン】(目盛付)



弁慶カラーフードパン【グリーン】(目盛付)

■ポリカーポネート樹脂製 耐熱：90℃/耐冷：-1℃

品番	サイズ	容量	標準価格
1/1	PC-1/1-100G	526×323×100mm	13.0ℓ ¥4,980
1/2	PC-1/2-100G	323×263×100mm	5.9ℓ ¥2,730
1/3	PC-1/3-100G	323×174×100mm	3.6ℓ ¥2,350
1/4	PC-1/4-100G	263×161×100mm	2.5ℓ ¥2,020
1/6	PC-1/6-100G	174×161×100mm	1.5ℓ ¥1,480
1/9	PC-1/9-100G	174×106×100mm	0.85ℓ ¥1,480

※PC-1/3-200G ¥3,300

弁慶カラーフードパン【イエロー】(目盛付)

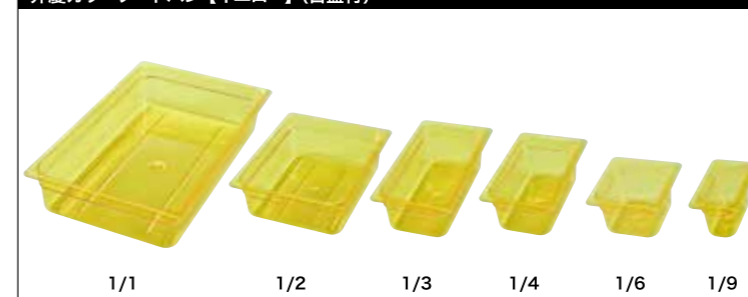

弁慶カラーフードパン【イエロー】(目盛付)

■ポリカーポネート樹脂製 耐熱：90℃/耐冷：-1℃

品番	サイズ	容量	標準価格
1/1	PC-1/1-100Y	526×323×100mm	13.0ℓ ¥4,980
1/2	PC-1/2-100Y	323×263×100mm	5.9ℓ ¥2,730
1/3	PC-1/3-100Y	323×174×100mm	3.6ℓ ¥2,350
1/4	PC-1/4-100Y	263×161×100mm	2.5ℓ ¥2,020
1/6	PC-1/6-100Y	174×161×100mm	1.5ℓ ¥1,480
1/9	PC-1/9-100Y	174×106×100mm	0.85ℓ ¥1,480

弁慶カラーフードパン蓋

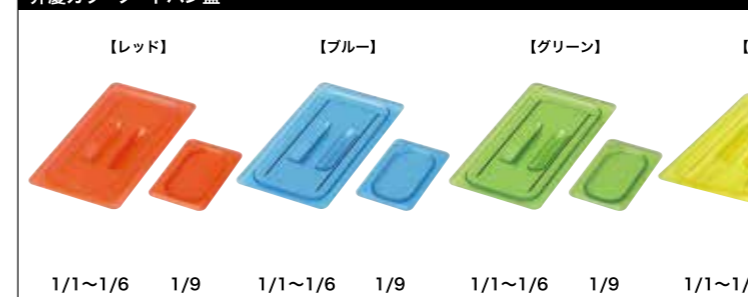

弁慶カラーフードパン蓋

■ポリカーポネート樹脂製 耐熱：90℃/耐冷：-1℃

製品名	定価
フードパンカバー1/1-B レッド	¥3,360
フードパンカバー1/1-B グリーン	¥3,360
フードパンカバー1/1-B ブルー	¥3,360
フードパンカバー1/1-B イエロー	¥3,360
フードパンカバー1/2-B レッド	¥1,830
フードパンカバー1/2-B グリーン	¥1,830
フードパンカバー1/2-B ブルー	¥1,830
フードパンカバー1/2-B イエロー	¥1,830
フードパンカバー1/3-B レッド	¥1,360
フードパンカバー1/3-B グリーン	¥1,360
フードパンカバー1/3-B ブルー	¥1,360
フードパンカバー1/3-B イエロー	¥1,360
フードパンカバー1/4-B レッド	¥1,180
フードパンカバー1/4-B グリーン	¥1,180
フードパンカバー1/4-B ブルー	¥1,180
フードパンカバー1/4-B イエロー	¥1,180
フードパンカバー1/6-B レッド	¥1,090
フードパンカバー1/6-B グリーン	¥1,090
フードパンカバー1/6-B ブルー	¥1,090
フードパンカバー1/6-B イエロー	¥1,090
フードパンカバー1/9-C レッド	¥1,010
フードパンカバー1/9-C グリーン	¥1,010
フードパンカバー1/9-C ブルー	¥1,010
フードパンカバー1/9-C イエロー	¥1,010

※1/1~1/6は把手付き。
※1/9は形状が異なります。
※レッド、ブルー、グリーン、イエロー、サイズはそれぞれ用意してあります。

ざるシリーズ
器物シリーズ
射出(成型品)シリーズ
ラックシリーズ
シェルフシリーズ
シェルフワゴンシリーズ
タンクシリーズ

ざるシリーズ
器物シリーズ
射出(成型品)シリーズ
ラックシリーズ
シェルフシリーズ
シェルフワゴンシリーズ
タンクシリーズ

ざるシリーズ

器物シリーズ

射出成型品シリーズ

ラックシリーズ

シェルフシリーズ

シェルフワゴンシリーズ

タンクシリーズ

ウォーターピッチャー丸型 ポリカーボネート樹脂 (耐熱 90°C~耐冷 1°C)



品番	容量	カラー	1 梱入数	標準価格
HF-600-A	2.1ℓ	クリアー	20	¥2,900
HF-600	2.1ℓ	スモークブラウン	20	¥2,900

受皿 (大) ポリカーボネート樹脂 (耐熱 90°C~耐冷 1°C)



品番	カラー	標準価格
HF-633-A	クリアー	¥720
HF-633	スモークブラウン	¥720

- 対応するウォーターピッチャー カートン 50ヶ入
- ・ウォーターピッチャー 2.1ℓ
 - ・リトルピッチャー 1.3ℓ
 - ・ワンボティピッチャー 2.1ℓ
 - ・ワンボティピッチャー蓋つき 2.1ℓ
 - ・ノンウェットピッチャー 1.2ℓ

ウォーターピッチャー角型 ポリカーボネート樹脂 (耐熱 90°C~耐冷 1°C)



品番	容量	カラー	1 梱入数	標準価格
HF-601-A	2.1ℓ	クリアー	20	¥2,480
HF-601	2.1ℓ	スモークブラウン	20	¥2,480

※このページの商品は洗浄機には使用しないでください。

リトルピッチャー丸型 ポリカーボネート樹脂 (耐熱 90°C~耐冷 1°C)



品番	容量	カラー	1 梱入数	標準価格
HF-625-A	1.3ℓ	クリアー	20	¥2,680
HF-625	1.3ℓ	スモークブラウン	20	¥2,680

受皿 (小) ポリカーボネート樹脂 (耐熱 90°C~耐冷 1°C)



品番	カラー	標準価格
HF-643-A	クリアー	¥720
HF-643	スモークブラウン	¥720

- 対応するウォーターピッチャー カートン無
- ・ワンボティピッチャー 1.3ℓ
 - ・ワンボティピッチャー蓋つき 1.3ℓ

ウォーターピッチャー角型 本体：ポリプロピレン樹脂 (耐熱 90°C~耐冷 1°C) フタ：ポリカーボネート樹脂 (耐熱 90°C~耐冷 1°C)



品番	容量	カラー	1 梱入数	標準価格
HF-626	2.1ℓ	クリアー (半透明)	20	¥1,650
HF-626-BK	2.1ℓ	ブラック	20	¥1,650
HF-626-OR	2.1ℓ	オレンジ	20	¥1,650

※クリアーはミルク、ブラックはコーヒー、オレンジはジュースなど、用途に合わせてご利用いただけます。

結露しにくい二重構造!!
水滴がつきにくいので受皿がいらないウォーターピッチャーです。

より丈夫に!
追加で補強成形しております。

ノンウェットピッチャー A タイプ
■容量：1.7リットル/1.2リットル ■カラー：クリアー/スモークブラウン
■材質：ポリカーボネート樹脂 (耐熱 90°C~耐冷 1°C)

※洗浄機には使用しないでください。

ノンウェットピッチャー (A タイプ) ポリカーボネート樹脂 (耐熱 90°C~耐冷 1°C)

最も汎用性の高いオーソドックスなウォーターピッチャーです。密閉度が高く水がこぼれにくい設計です。



品番	容量	カラー	1 梱入数	標準価格
HF-630-A	1.7ℓ	クリアー	12	¥4,200
HF-634-A	1.2ℓ	クリアー	20	¥3,800

品番	容量	カラー	1 梱入数	標準価格
HF-630	1.7ℓ	スモークブラウン	12	¥4,200
HF-634	1.2ℓ	スモークブラウン	20	¥3,800

受皿 (ノンウェットピッチャー 1.7ℓ用) ポリカーボネート樹脂 (耐熱 90°C~耐冷 1°C)



品番	カラー	標準価格
HF-653-A	クリアー	¥720
HF-653	スモークブラウン	¥720

- 対応するウォーターピッチャー カートン 50ヶ入
- ・ノンウェットピッチャー 1.7ℓ

受皿 (大) ポリカーボネート樹脂 (耐熱 90°C~耐冷 1°C)



品番	カラー	標準価格
HF-633-A	クリアー	¥650
HF-633	スモークブラウン	¥650

- 対応するウォーターピッチャー カートン 50ヶ入
- ・ウォーターピッチャー 2.1ℓ
 - ・リトルピッチャー 1.3ℓ
 - ・ワンボティピッチャー 2.1ℓ
 - ・ワンボティピッチャー蓋つき 2.1ℓ
 - ・ノンウェットピッチャー 1.2ℓ

ざるシリーズ

器物シリーズ

射出成型品シリーズ

ラックシリーズ

シェルフシリーズ

シェルフワゴンシリーズ

タンクシリーズ

ノンウェットピッチャー Bタイプ

※洗浄機には使用しないでください。

結露しにくい二重構造!!

フタのタイプが3種類お選びいただけます。

ノンウェットピッチャー (Bタイプ) 蓋つき

ポリカーボネート樹脂 (耐熱 90°C~耐冷 1°C)



衛生面を考慮したフタ付き設計です。



品番	容量	カラー	1 梱入数	標準価格
HF-645F-A	1.7ℓ	クリアー	12	¥3,800
HF-646F-A	1.2ℓ	クリアー	20	¥3,500



品番	容量	カラー	1 梱入数	標準価格
HF-645F	1.7ℓ	スモークブラウン	12	¥3,800
HF-646F	1.2ℓ	スモークブラウン	20	¥3,500



ノンウェットピッチャー (Bタイプ)

ポリカーボネート樹脂 (耐熱 90°C~耐冷 1°C)

水を補充しやすい新しいタイプのウォーターピッチャーです。より扱いやすく、よりお店の合理化に貢献します。



品番	容量	カラー	1 梱入数	標準価格
HF-645-A	1.7ℓ	クリアー	12	¥4,200
HF-646-A	1.2ℓ	クリアー	20	¥3,800



品番	容量	カラー	1 梱入数	標準価格
HF-645	1.7ℓ	スモークブラウン	12	¥4,200
HF-646	1.2ℓ	スモークブラウン	20	¥3,800



従来のノンウェットピッチャーのフタをオープン型にすることによってより水を補充しやすくなっています。

ワンボディピッチャー

※洗浄機には使用しないでください。

ボディをオープン型に一体成形!!

ワンボディピッチャー 蓋つき

ポリカーボネート樹脂 (耐熱 90°C~耐冷 1°C)



衛生面を考慮したフタ付き設計です。



受皿 (大) ¥650
HF633-A クリアー
HF633 スモークブラウン
※ワンボディピッチャー-2.1ℓ用

受皿 (小) ¥650
HF643-A クリアー
HF643 スモークブラウン
※ワンボディピッチャー-1.3ℓ専用受皿



品番	容量	カラー	1 梱入数	標準価格
HF-640F-A	2.1ℓ	クリアー	20	¥3,000
HF-641F-A	1.3ℓ	クリアー	20	¥2,900



品番	容量	カラー	1 梱入数	標準価格
HF-640F	2.1ℓ	スモークブラウン	20	¥3,000
HF-641F	1.3ℓ	スモークブラウン	20	¥2,900



一体成形したオープン型のボディに蓋をすることによって、よりこぼれにくくなっています。

ワンボディピッチャー

ポリカーボネート樹脂 (耐熱 90°C~耐冷 1°C)

水を補充しやすい新しいタイプのウォーターピッチャーです。より扱いやすく、よりお店の合理化に貢献します。



品番	容量	カラー	1 梱入数	標準価格
HF-640-A	2.1ℓ	クリアー	20	¥2,900
HF-641-A	1.3ℓ	クリアー	20	¥2,800



品番	容量	カラー	1 梱入数	標準価格
HF-640	2.1ℓ	スモークブラウン	20	¥2,900
HF-641	1.3ℓ	スモークブラウン	20	¥2,800



従来のウォーターピッチャーのフタをオープン型に一体成形することによって、より水を補充しやすくなっています。

ざるシリーズ

器物シリーズ

射出(成型品)シリーズ

ラックシリーズ

シェルフシリーズ

シェルフワゴンシリーズ

タンクシリーズ

ざるシリーズ

器物シリーズ

射出(成型品)シリーズ

ラックシリーズ

シェルフシリーズ

シェルフワゴンシリーズ

タンクシリーズ

新設計のポリカーボネート製ウォーターポットです。



- ◎注ぎやすい
- ◎中が見える
- ◎丈夫
- ◎安定感のあるデザイン

弁慶 ウォーターポット 1.4ℓ
1,750 円

■容量：1.4 リットル ■カラー：クリアー/スモークブラウン
■材質：ポリカーボネート樹脂 (耐熱 90°C~耐冷 1°C)
■入数：20ヶ/1 カートン

ポリカーボネート製の2重構造のアイスペール登場！ より扱いやすく、スタッキングが可能な新設計です。



弁慶 2重アイスペール 1.35ℓ (トング・目皿付き)
3,500 円

■容量：1.35 リットル ■カラー：クリアー/スモークブラウン
■材質：ポリカーボネート樹脂 (耐熱 90°C~耐冷 1°C)
■入数：10ヶ/1 カートン



弁慶 2重アイスペール 3ℓ (トング・目皿付き)
5,000 円

■容量：3 リットル ■カラー：クリアー/スモークブラウン
■材質：ポリカーボネート樹脂 (耐熱 90°C~耐冷 1°C)
■入数：10ヶ/1 カートン

- ◎二重構造で結露しにくく、氷が長持ち！
- ◎スタッキングが可能！(収納スペースを節約)
- ◎中が見える！



【1.35ℓ】



【3ℓ】

4段スタッキングすることによって収納スペースが4分の1になります。



トングの洗浄及びストック

フードトレイ ABS樹脂



トレイ
材質の改良・高品質化
塩ビシートの上には
熱い物をあけないで
下さい。
塩化ビニール
(耐熱60°C)

滑らない安全設計

塩ビシートにより多少傾いても滑りません。ABS樹脂製なので軽くて丈夫です。



品番	内寸(外寸は+1cm)	一梱入数	標準価格
H F -701	40cm (16インチ)	10ヶ入	4,300
H F -702	35cm (14インチ)	10ヶ入	3,080
H F -703	30cm (12インチ)	10ヶ入	2,640

角トレイ (長角タイプ・六角タイプ) ABS樹脂



ホワイトグリーン



ブラウン

品番	外寸	原材料	一梱入数	標準価格
HF-715-A	小 270×350×25	カラー/ ホワイトグリーン ABS樹脂	10	2,850
HF-716-A	中 300×410×25	カラー/ ホワイトグリーン ABS樹脂	10	3,750
HF-717-A	大 330×440×25	カラー/ ホワイトグリーン ABS樹脂	10	3,940
HF-718-A	特大 370×470×25	<表面> 塩化ビニール (耐熱60°C)	10	4,500
HF-719-A	六角 340×450×25	<表面> 塩化ビニール (耐熱60°C)	10	4,080

品番	外寸	原材料	一梱入数	標準価格
HF-715-B	小 270×350×25	カラー/ ブラウン ABS樹脂	10	2,850
HF-716-B	中 300×410×25	カラー/ ブラウン ABS樹脂	10	3,750
HF-717-B	大 330×440×25	カラー/ ブラウン ABS樹脂	10	3,940
HF-718-B	特大 370×470×25	<表面> 塩化ビニール (耐熱60°C)	10	4,500
HF-719-B	六角 340×450×25	<表面> 塩化ビニール (耐熱60°C)	10	4,080

万能スコップ (ポリカーボネート樹脂)

※ (小) は、氷や粉など入れやすいように口先を細くしてあります。



品番	サイズ (mm) A × B × C	容量・入数	標準価格
H F -604	小 273×130×80	230cc 40ヶ入	1,040
H F -603	中 318×170×120	850cc 40ヶ入	1,720
H F -602	大 353×200×150	1500cc 20ヶ入	2,200

把手の先端にフタをしたことにより
洗いやすくより衛生的にお使いいた
だけます。

※カラー/スモークブラウン

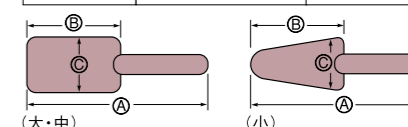

メジャーカップ (ポリカーボネート樹脂)

250ccは10ccづつ目盛、500cc以上は25ccづつ目盛があります。



250cc 1,000cc 3,000cc



品番	容量・口径×高さ(mm)	一梱入数	標準価格
H F -616	250cc 80×115	30ヶ入	800
H F -617	500cc 100×140	30ヶ入	980
H F -618	1000cc 125×174	30ヶ入	1,430
H F -619	2000cc 154×219	30ヶ入	2,650
H F -620	3000cc 176×248	12ヶ入	4,000

ざるシリーズ

器物シリーズ

射出(成型品)シリーズ

ラックシリーズ

シェルフシリーズ

シェルフワゴンシリーズ

タンクシリーズ

ざるシリーズ

器物シリーズ

射出(成型品)シリーズ

ラックシリーズ

シェルフシリーズ

シェルフワゴンシリーズ

タンクシリーズ

ざるシリーズ

器物シリーズ

射出(成型品)シリーズ

ラックシリーズ

シェルフシリーズ

シェルフワゴンシリーズ

タンクシリーズ

ざるシリーズ

器物シリーズ

射出(成型品)シリーズ

ラックシリーズ

シェルフシリーズ

シェルフワゴンシリーズ

タンクシリーズ

トング



サラダトング

万能トング

品番	サイズ(mm)	カラー	一梱入数	原材料	標準価格
HF-622-S	225	スモークブラッシュ	40ケ入	メチルペンテン樹脂	600
HF-622	225	クリア	40ケ入		600

万能トング

品番	サイズ(mm)	カラー	一梱入数	原材料	標準価格
HF-623-S	225	スモークブラッシュ	40ケ入	メチルペンテン樹脂	600
HF-623	225	クリア	40ケ入		600

万能バット



(本体)

品番	(内寸)サイズ(mm)	カラー	一梱入数	原材料	標準価格
HF-607-P	小 255×355×58	スモーク	12ケ入	ポリカーボネート	2,500
HF-606-P	大 300×400×58	ブラウン	12ケ入	樹脂	3,150

蓋

品番	(内寸)サイズ(mm)	カラー	一梱入数	原材料	標準価格
HF-607-F	小 285×385	クリア	10ケ入	ポリカーボネート樹脂	2,000
HF-606-F	大 325×425		5ケ入		2,460

バスボックス

使用後の食器の後片付けに



HF-851 9インチ

HF-852 15インチ

HF-853 17インチ

HF-854 手付

品番	品名	(内寸)縦×横×高さ	(外寸)縦×横×高さ	一梱入数	標準価格
HF-851	9インチ	186×264×131mm	231×314×133mm	10	2,000
HF-852	15インチ	340×449×119mm	384×506×122mm	10	3,300
HF-853	17インチ	388×502×121mm	433×558×123mm	10	3,600
HF-854	手付き	347×472×121mm	395×571×126mm	10	3,500

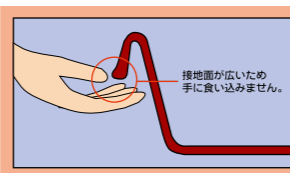

持ち運び時に手が痛くならないよう持ち手の部分を丸くした親切設計です。

PP弁慶ざる

用途に合わせて選べる、豊富な11サイズ。
材質：ポリプロピレン(耐熱90℃)

特長

1. 衝撃に強く、軽くてとても扱いやすい。
2. 金型の作りが違うので、目詰まりしません。
3. 収納に便利なフック付き。
4. グリーン(野菜)、ブルー(魚)、ピンク(肉)、イエロー(その他)食材を色別に使い分けできるようにしました。



60cm

40cm



グリーン(野菜用)

ブルー(魚用)

ピンク(肉用)

イエロー(その他)

品番	内径	全高(mm)	容積(升)	カラー					標準価格(入数)
				ブルー	グリーン	ピンク	イエロー	ホワイト	
PP-18	18	82	約0.6	●	●	●	●	●	340 (50入)
PP-20	20	90	約0.8	●	●	●	●	●	420 (50入)
PP-22	22	99	約1.0	●	●	●	●	●	490 (50入)
PP-24	24	110	約1.5	●	●	●	●	●	550 (50入)
PP-26	26	112	約2	●	●	●	●	●	600 (50入)
PP-30	30	125	約3	●	●	●	●	●	800 (40入)
PP-35	35	145	約5	●	●	●	●	●	1,200 (20入)
PP-40	40	164	約7	●	●	●	●	●	1,900 (20入)
PP-45	45	195	約10	●	●	●	●	●	2,400 (10入)
PP-50	50	216	約14	●	●	●	●	●	2,900 (10入)
PP-60	60	242	約24	●	●	●	●	●	6,600 (10入)

※ご使用の場合は、容積70%以下でご使用下さい。

弁慶ペール(丸)

清潔で使いやすい便利機能付き。●材質：ポリエチレン樹脂



ブルー



ホース・バルブ・フック
¥30,600

品番	容量(ℓ)	サイズ(mm)	蓋のみ標準価格	本体のみ標準価格
35型	35	φ420×H480	1,680	4,800
45型	45	φ450×H540	1,850	5,000
65型	65	φ490×H610	2,200	6,500
75型	75	φ520×H650	2,500	7,100
95型	95	φ555×H690	2,600	8,400

- オプションで排水ホースバルブ付きもできます。
- 生ゴミなどの底にたまった水を排水することができます。

ペールとパンチングざるセット及びオプション

※写真と現品は若干異なる場合があります。



95型セット

75型セット

65型セット

品名	95型セット	75型セット	65型セット
蓋付ペール	95型	75型	65型
パンチングざる	51cm	48cm	45cm
ドローリー	95型用	75型用	65型用



ペールカンドローリー
35型 ¥10,900
45型 ¥11,600
65型 ¥12,100
75型 ¥13,300
95型 ¥14,500

弁慶ペール角(ダスト・スイング・プッシュ)

ダスト

スイング

プッシュ



蓋はフックにかけられます



便利さではスイングオープン



軽いタッチのプッシュオープン

ダスト

スイング

プッシュ

品番	サイズ	本体価格	ダスト蓋のみ		スイング蓋のみ		プッシュ蓋のみ	
			ダスト蓋のみ	スイング蓋のみ	プッシュ蓋のみ	プッシュ蓋のみ		
25型	355×225×515mm	¥3,480	¥1,280	¥1,700	¥1,780	355×225×545mm	¥1,780	
35型	395×250×570mm	¥3,880	¥1,400	¥1,850				
45型	415×265×610mm	¥4,300	¥1,500	¥1,940				
65型	445×300×665mm	¥5,400	¥1,600					

厨房ペール



45型 65型

厨房ペール45型 ¥11,900
厨房ペール65型 ¥15,000
(どちらもキャスター付)

ざるシリーズ

器物シリーズ

射出(成型品)シリーズ

ラックシリーズ

シエルフシリーズ

シエルフワゴンシリーズ

タンクシリーズ

グラスに合った サイズのラックを お選び下さい。

高さは10 mmまたは20 mmピッチ

ラックの高さは、有効深さが最低55mmから、10mmまたは20mmおきに組み変えが可能です。グラスに合わせて、お選びいただけます。

① カップ・グラスのサイズの計り方。

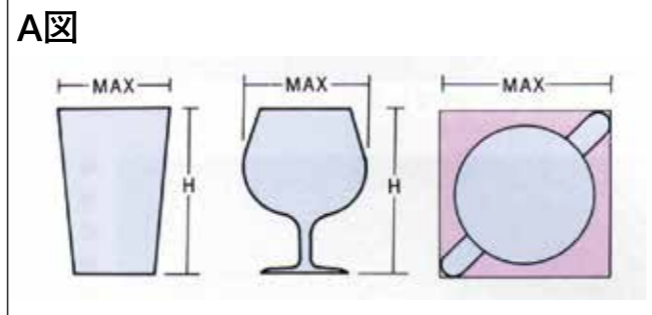

グラス類は、A図のように各最大寸法を正確に測定して下さい。

② 次に仕切りの大きさを決めます。

B図（フルサイズ・ハーフサイズ）の上にグラス類を置き、納まるワクの大きさがラックの仕切りの大きくなり、仕切り数が決まります。

コーヒーカップなどは、把手の部分を忘れずにワク内に納めて下さい。

③ 次にラックの高さを決めます。

C図の底の所にグラス類の底を合わせて、高さのおさまる長さを計ります。その長さがラックの有効深さになります。

B図（フルサイズ・ハーフサイズ）



(サイズの計り方の例)
左記のように、グラスのサイズをB図を使って割り出して下さい。

**グラスのサイズは
正確にお計りください。**

C図（フルサイズ・ハーフサイズ）



弁慶ラックは、食器洗浄機での使用他、保管、整理、運搬と、多目的にお使いいただけます。

軽くて丈夫（ポリプロピレン製）

厳選されたポリプロピレン（PP）製で、荷重に対する強度と熱湯に強く、耐久性は抜群です。又、大変軽い設計になっていますので、作業・運搬がとても簡単です。

方向性がない

ラックに方向性がなく、自在にどの面からでも出し入れができます。スタンダード型のすべての食器洗浄機に使用できます。

スタッキングして保管

数多く積み重ねができて場所をとらず、安全に保管できます。

高さに合わせて組み立て

グラスの口径、高さをよくお調べ下さい。

**洗浄時に水圧でグラスが
浮き上がることがあります
のでグラスの高さより
有効深さが5mm程度
高いラックをお選びく
ださい。**

ざるシリーズ

器物シリーズ

射出(成型品)シリーズ

ラックシリーズ

シエルフシリーズ

シエルフワゴンシリーズ

タンクシリーズ

ざるシリーズ

器物シリーズ

射出(成型品)シリーズ

ラックシリーズ

シェルフシリーズ

シェルフワゴンシリーズ

タンクシリーズ



名入れ

1面：¥250 (例 2面×¥250=¥500)

収納、保管にわかりやすいステンレスネームプレートで、ひと目で識別可能です。



「ラックの中にどんなグラスが収納されているの?」「このグラスはどこに収納してあるのか?」そんな時、シルク印刷による名入れが大変役に立ちます。多種のグラス・食器類に対応できるような文字の種類を揃えました。

※製品価格にはステンレスネームプレート代は含まれておりません。

※フルサイズはカラーベースで名入れができます。

- | | |
|--|--|
| <ul style="list-style-type: none"> ●タンブラー ●タンブラー (大) ●タンブラー (小) ●6 オンスタンブラー ●7 オンスタンブラー ●8 オンスタンブラー ●タンブラー-10 ●タンブラー-12 ●14オンスタンブラー ●ワイン ●赤ワイン ●白ワイン ●ポートワイン ●シャンパン ●トールシャンパン ●フルートシャンパン ●Sトールシャンパン ●ビール ●一ロビール ●ジョッキ ●洋食グラス ●コーリングラス ●ピアグラス ●カクテル ●オールドブルカクテル ●シェリー ●オンザロック ●ウイスキー ●ブランデー ●リキュール ●サワー ●ビルスナ ●ファッション ●ゴブレット ●ゾンビー | <ul style="list-style-type: none"> ●アイスクリーム ●シャーベット ●フロート ●サンデー ●カスタード ●ジュース ●アメリカン ●オイスター ●レンゲ ●アイスコーヒー ●クーペグラス ●ソルベグラス ●ウォーターグラス ●水割 ●冷酒 ●和酒 ●食前酒 ●老酒杯 ●盃 ●徳利 ●グイ呑み ●宴会 ●レストラン ●カラオケ ●社員食堂 ●宴会 ●ザ・ラウンジ ●コーヒー ●マグカップ ●カップ ●ティーカップ ●パンチカップ ●デミタス ●ヴァイヨン ●オールドファッション |
|--|--|

弁慶 便利な収納、わかりやすい管理。

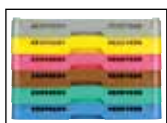

カラー

カラフルな5 colorsで、わかりやすく収納、保管に便利です。

ベースの基準色はグレーで他カラーご注文の場合は下記料金が追加となります。
フルサイズ=250円
ハーフサイズ=200円



- グレー (Gray)
- イエロー (Yellow)
- ピンク (Pink)
- ブラウン (Brown) 製造中止
- グリーン (Green)
- ブルー (Blue)



※ベースのみカラーにすることができます。

- 印刷の色と商品の色が多少異なる場合があります。
- ラックを積み重ねた時、ひと目で境界を区別でき、種類ごとのカラーコーディネートで、大変便利にお使いいただけます。

弁慶ラックの仕切りは進化しています。

従来の弁慶ラックの仕切り

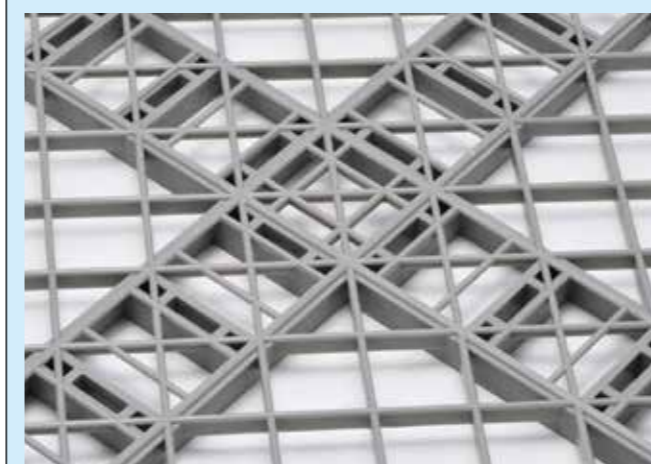

従来の弁慶ラックのベース部分

ベース部分には仕切りが無くグラスのフチが隣のグラスと当たって欠ける可能性がありました。

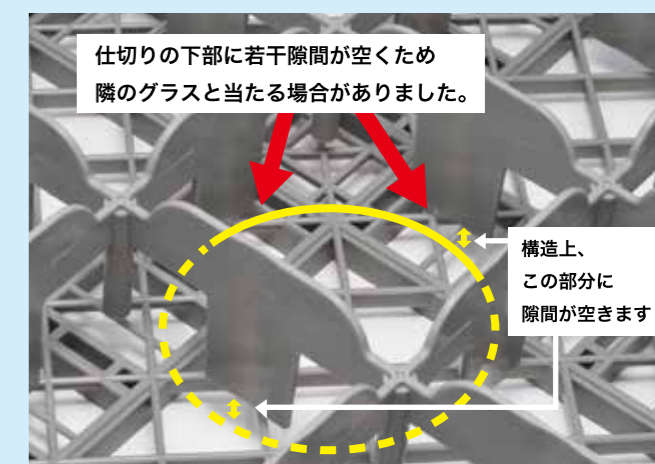

仕切りの下部に若干隙間が空くため隣のグラスと当たる場合がありました。

構造上、この部分に隙間が空きます

改良しました

進化した弁慶ラックの仕切り

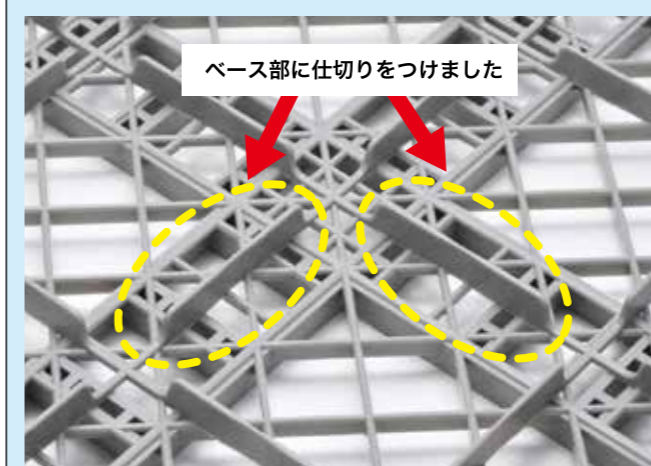

改良された弁慶ラックのベース部分

ベース部分には仕切りをつけグラスのフチが隣のグラスと当たらないように改良しました。

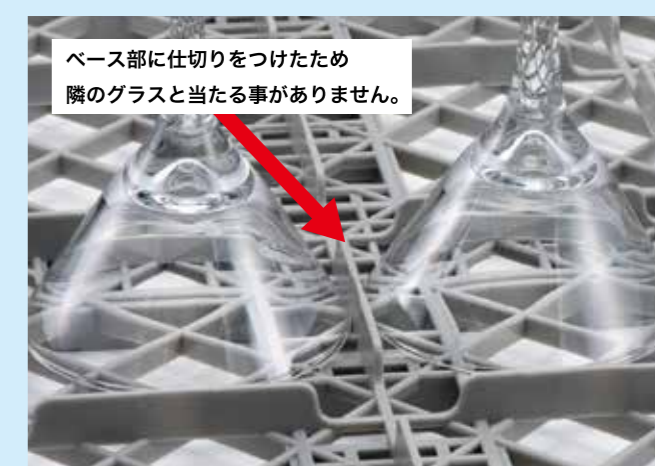

ベース部に仕切りをつけたため隣のグラスと当たる事がありません。

グラス本体より口径が広いグラスの洗浄時に、フチが隣のグラスと当たらないように新たな仕切りを追加しました。

カラーベースの場合

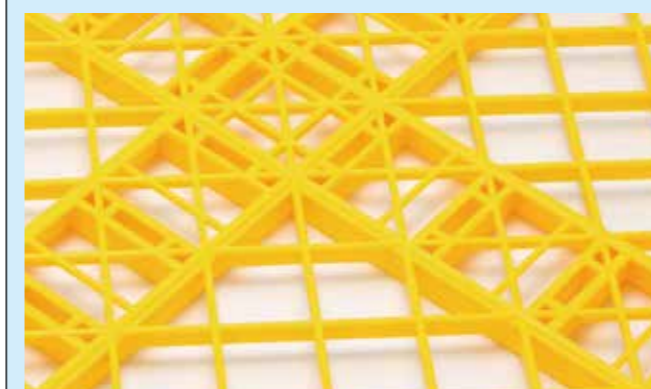

カラーのベース部分には仕切りがありません

カラーベースの場合はベース部分が従来タイプの仕切りが無い仕様となります。

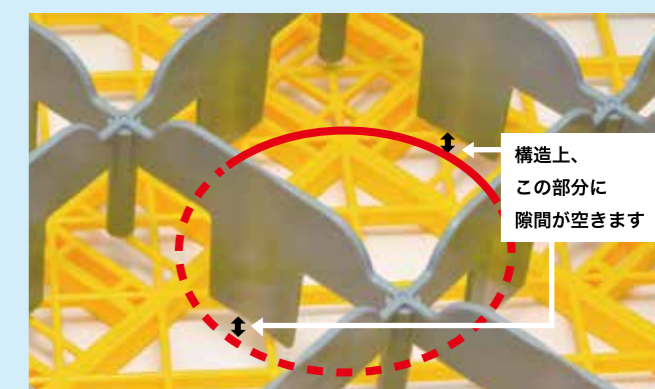

構造上、この部分に隙間が空きます

ざるシリーズ

器物シリーズ

射出(成型品)シリーズ

ラックシリーズ

シェルフシリーズ

シェルフワゴンシリーズ

タンクシリーズ

※ラックは受注後組立のため返品はご遠慮下さい。

※ラックは受注後組立のため返品はご遠慮下さい。

ざるシリーズ

器物シリーズ

射出(成型品)シリーズ

ラックシリーズ

シェルフシリーズ

シェルフワゴンシリーズ

タンクシリーズ



カップラック ブイオンカップ



デミタスカップ



ブイオンカップ 9-75



ブイオンカップ 16-55



カップ 20-75



仕切り対角線寸法
16仕切り：150mm
09仕切り：200mm



デミタスカップ 36-75



オープンラック



オープン 85

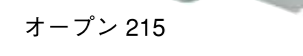

オープン 215



オープン 85

品番	収容数	仕切り内寸法(mm)	有効深さ(mm)	外形寸法(mm)	重量(kg)	標準価格	名入	カラー
カップ 16 - 55	16	109×109	55	500×500×90H	1.80	8,900	○	—
カップ 16 - 75	16		75	500×500×110H	1.85	10,800	○	—
カップ 16 - 95	16		95	500×500×130H	1.97	12,600	○	—
カップ 16 - 115	16		115	500×500×150H	2.20	13,200	○	—
カップ 20 - 55	20	87×109	55	500×500×90H	1.90	8,900	○	—
カップ 20 - 75	20		75	500×500×110H	1.90	10,800	○	—
カップ 20 - 95	20		95	500×500×130H	2.03	13,900	○	—
カップ 20 - 115	20		115	500×500×150H	2.20	14,800	○	—
デミタスカップ 25-75	25	87×87	75	500×500×110H	2.03	12,900	○	○
デミタスカップ 25-95	25	87×87	95	500×500×130H	2.18	13,200	○	○
デミタスカップ 36-75	36	72×72	75	500×500×110H	2.18	12,900	○	○
デミタスカップ 36-95	36	72×72	95	500×500×130H	2.35	13,200	○	○
デミタスカップ 49-75	49	60×60	75	500×500×110H	2.35	12,900	○	○
デミタスカップ 49-95	49	60×60	95	500×500×130H	2.52	13,300	○	○
ブイオンカップ 9-75	9	149×149	75	500×500×110H	1.78	12,400	○	○
ブイオンカップ 9-95	9	149×149	95	500×500×130H	1.72	14,400	○	○
ブイオンカップ 16-55	16	109×109	55	500×500×90H	1.72	8,900	○	—
ブイオンカップ 16-75	16	109×109	75	500×500×110H	1.85	10,800	○	—

※軽量化のために写真と仕様が違う場合があります。

品番	仕切り内寸法(mm)	有効深さ(mm)	外形寸法(mm)	重量(kg)	標準価格	名入	カラー
オープン 55	458×458	55	500×500×90H	1.31	6,700	○	○
オープン 75		75	500×500×110H	1.45	7,000	○	○
オープン 85		85	500×500×115H	1.45	7,200	—	—
オープン 95		95	500×500×130H	1.50	9,200	○	○
オープン 105		105	500×500×140H	1.81	9,600	○	○
オープン 115		115	500×500×150H	1.62	10,000	○	○
オープン 125		125	500×500×160H	1.91	10,600	○	○
オープン 135		135	500×500×170H	1.91	11,500	○	○
オープン 155		155	500×500×190H	1.97	12,400	○	○
オープン 165		165	500×500×200H	2.09	13,800	○	○
オープン 175		175	500×500×210H	2.09	14,400	○	○
オープン 195		195	500×500×230H	2.22	15,900	○	○
オープン 215	215	500×500×250H	2.44	17,200	○	○	

ざるシリーズ

器物シリーズ

射出(成型品)シリーズ

ラックシリーズ

シェルフシリーズ

シェルフワゴンシリーズ

タンクシリーズ

プレートトレイラック85

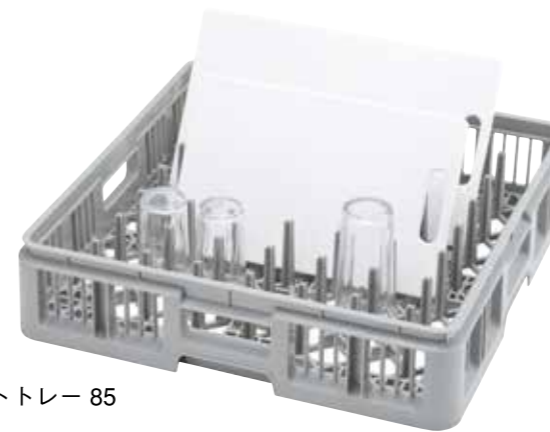

プレートトレイ 85

品番	収容数	有効深さ(mm)	外形寸法(mm)	重量(kg)	標準価格	名入	カラー
プレートトレイ 85	8列 (お盆 8ヶ)	85	500×500×115H	2.19	6,900	—	—



プレートトレイ 85

プレートトレイ85-L

(側面の1面が開いています)

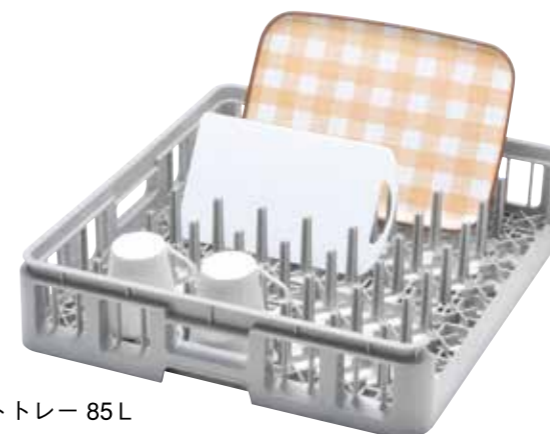

プレートトレイ 85 L

品番	収容数	有効深さ(mm)	外形寸法(mm)	重量(kg)	標準価格	名入	カラー
プレートトレイ 85 L	8列 (お盆 8ヶ)	85	500×500×115H	1.72	7,700	—	—



プレートトレイ 85 L

フラットウェアラック



フラット 55

※より目が細かくなって
カトラリー・箸の洗浄に最適です。

品番	仕切り内寸法(mm)	有効深さ(mm)	外形寸法(mm)	重量(kg)	標準価格	名入	カラー
フラット 55	458×458	55	500×500×90H	1.54	6,900	○	—
フラット 85		85	500×500×115H	1.62	7,400	—	—
フラット 95		95	500×500×130H	1.84	9,600	○	—
フラット 115		115	500×500×150H	2.12	10,500	○	—



フラット 85

ざるシリーズ

器物シリーズ

射出(成型品)シリーズ

ラックシリーズ

シェルフシリーズ

シェルフワゴンシリーズ

タンクシリーズ

ざるシリーズ

器物シリーズ

射出(成型品)シリーズ

ラックシリーズ

シェルフシリーズ

シェルフワゴンシリーズ

タンクシリーズ

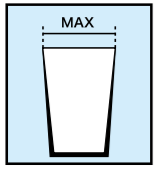

9仕切りガラスラック

適合ガラスサイズ
φ152~φ112 mm



G-9-155 G-9-135



G-9-215

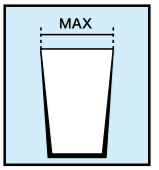

16仕切りガラスラック

適合ガラスサイズ
φ111~φ90 mm



G-16-145

破損の低減



タンブラーの破損を防ぎ、
なおかつグラスを取り出し
やすく考えられたガードに
改良しました。

※軽量化のために写真と仕様が違う場合があります。

品番	仕切り内寸法(mm)	有効深さ(mm)	外形寸法(mm)	重量(kg)	標準価格	名入	カラー
G-9-75	152×152	75	500×500×110H	1.69	9,600	○	○
G-9-95		95	500×500×130H	1.98	10,900	○	○
G-9-105		105	500×500×140H	2.07	11,300	○	○
G-9-115		115	500×500×150H	2.10	11,500	○	○
G-9-125		125	500×500×160H	2.54	13,200	○	○
G-9-135		135	500×500×170H	2.54	13,800	○	○
G-9-145		145	500×500×180H	2.67	14,200	○	○
G-9-155		155	500×500×190H	2.67	14,900	○	○
G-9-165		165	500×500×200H	2.64	15,900	○	○
G-9-175		175	500×500×210H	3.18	16,900	○	○
G-9-185		185	500×500×220H	3.18	18,000	○	○
G-9-195		195	500×500×230H	3.18	19,000	○	○
G-9-215		215	500×500×250H	3.25	20,000	○	○
G-9-225		225	500×500×260H	3.35	20,700	○	○
G-9-235		235	500×500×270H	3.39	22,100	○	○
G-9-245		245	500×500×280H	3.47	22,600	○	○
G-9-255	255	500×500×290H	3.93	23,500	○	○	
G-9-275	275	500×500×310H	4.01	25,100	○	○	
G-9-305	305	500×500×340H	4.25	26,400	○	○	

※ラックは受注後組立のため返品はご遠慮下さい。

※ラックは受注後組立のため返品はご遠慮下さい。

適合ガラスサイズ
φ89~φ74 mm

品番	仕切り内寸法(mm)	有効深さ(mm)	外形寸法(mm)	重量(kg)	標準価格	名入	カラー
G-25-75	φ89mm	75	500×500×110H	1.86	9,500	○	○
G-25-95		95	500×500×130H	2.14	10,600	○	○
G-25-105		105	500×500×140H	2.23	11,200	○	○
G-25-115		115	500×500×150H	2.26	11,400	○	○
G-25-125		125	500×500×160H	2.76	11,900	○	○
G-25-135		135	500×500×170H	2.85	12,400	○	○
G-25-145		145	500×500×180H	2.88	13,200	○	○
G-25-155		155	500×500×190H	2.97	13,700	○	○
G-25-165		165	500×500×200H	2.95	14,300	○	○
G-25-175		175	500×500×210H	3.51	15,000	○	○
G-25-185		185	500×500×220H	3.60	16,300	○	○
G-25-195		195	500×500×230H	3.63	16,900	○	○
G-25-215		215	500×500×250H	3.70	17,600	○	○
G-25-225		225	500×500×260H	3.84	18,400	○	○
G-25-235		235	500×500×270H	3.85	19,300	○	○
G-25-245		245	500×500×280H	3.93	20,400	○	○
G-25-255	255	500×500×290H	4.55	21,700	○	○	
G-25-275	275	500×500×310H	4.65	23,400	○	○	
G-25-305	305	500×500×340H	4.93	25,100	○	○	

適合ガラスサイズ
φ73~φ63 mm

品番	仕切り内寸法(mm)	有効深さ(mm)	外形寸法(mm)	重量(kg)	標準価格	名入	カラー
G-36-75	φ73mm	75	500×500×110H	1.96	9,500	○	○
G-36-95		95	500×500×130H	2.25	10,500	○	○
G-36-105		105	500×500×140H	2.33	10,900	○	○
G-36-115		115	500×500×150H	2.37	11,400	○	○
G-36-125		125	500×500×160H	2.92	11,800	○	○
G-36-135		135	500×500×170H	3.00	12,400	○	○
G-36-145		145	500×500×180H	3.04	13,000	○	○
G-36-155		155	500×500×190H	3.13	13,700	○	○
G-36-165		165	500×500×200H	3.10	14,300	○	○
G-36-175		175	500×500×210H	3.71	15,000	○	○
G-36-185		185	500×500×220H	3.80	16,500	○	○
G-36-195		195	500×500×230H	3.83	17,300	○	○
G-36-215		215	500×500×250H	4.00	18,100	○	○
G-36-225		225	500×500×260H	4.19	19,500	○	○
G-36-235		235	500×500×270H	4.20	20,400	○	○
G-36-245		245	500×500×280H	4.28	21,700	○	○
G-36-255	255	500×500×290H	4.93	23,400	○	○	
G-36-275	275	500×500×310H	5.02	25,100	○	○	
G-36-305	305	500×500×340H	5.33	26,400	○	○	

適合ガラスサイズ
φ62 mm以下

品番	仕切り内寸法(mm)	有効深さ(mm)	外形寸法(mm)	重量(kg)	標準価格	名入	カラー
G-49-75	φ62mm	75	500×500×110H	2.07	10,200	○	○
G-49-95		95	500×500×130H	2.46	11,700	○	○
G-49-105		105	500×500×140H	2.44	11,900	○	○
G-49-115		115	500×500×150H	2.47	12,400	○	○
G-49-125		125	500×500×160H	3.06	13,100	○	○
G-49-135		135	500×500×170H	3.17	13,700	○	○
G-49-145		145	500×500×180H	3.20	14,500	○	○
G-49-155		155	500×500×190H	3.29	15,300	○	○
G-49-165		165	500×500×200H	3.26	15,700	○	○
G-49-175		175	500×500×210H	3.93	16,300	○	○
G-49-185		185	500×500×220H	4.02	17,200	○	○
G-49-195		195	500×500×230H	4.06	17,900	○	○
G-49-215		215	500×500×250H	4.20	18,500	○	○
G-49-225		225	500×500×260H	4.45	19,700	○	○
G-49-235		235	500×500×270H	4.51	20,700	○	○
G-49-245		245	500×500×280H	4.59	22,300	○	○
G-49-255	255	500×500×290H	5.26	23,500	○	○	
G-49-275	275	500×500×310H	5.40	25,100	○	○	
G-49-305	305	500×500×340H	5.77	26,400	○	○	

25仕切りガラスラック

G-25-165



G-25-115



G-25-125 ※軽量化のために写真と仕様が違う場合があります。

36仕切りガラスラック

G-36-105



G-36-95



G-36-135 ※軽量化のために写真と仕様が違う場合があります。

49仕切りガラスラック

G-49-105



G-49-75



G-49-115 ※軽量化のために写真と仕様が違う場合があります。

※軽量化のために写真と仕様が違う場合があります。

※軽量化のために写真と仕様が違う場合があります。

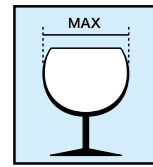

9仕切りステムウェアラック

適合グラスサイズ
φ152~φ112mm

品番	仕切り内寸法(mm)	有効深さ(mm)	外形寸法(mm)	重量(kg)	標準価格	名入	カラー
S-9-75	152×152	70	500×500×110H	1.69	9,600	○	○
S-9-95		90	500×500×130H	1.98	12,600	○	○
S-9-115		110	500×500×150H	2.31	14,100	○	○
S-9-125		120	500×500×160H	2.42	14,800	○	○
S-9-135		130	500×500×170H	2.46	15,500	○	○
S-9-145		140	500×500×180H	2.56	16,200	○	○
S-9-155		150	500×500×190H	2.54	17,300	○	○
S-9-165		160	500×500×200H	3.03	18,600	○	○
S-9-175		170	500×500×210H	3.08	19,400	○	○
S-9-185		180	500×500×220H	3.16	19,800	○	○
S-9-195		190	500×500×230H	3.18	20,700	○	○
S-9-215		210	500×500×250H	3.31	22,000	○	○
S-9-225		220	500×500×260H	3.35	22,700	○	○
S-9-235		230	500×500×270H	3.39	24,200	○	○
S-9-245		240	500×500×280H	3.47	25,500	○	○
S-9-255		250	500×500×290H	3.93	26,900	○	○
S-9-275		270	500×500×310H	4.01	27,600	○	○
S-9-305		300	500×500×340H	4.25	28,800	○	○

※軽量化のために写真と仕様が違う場合があります。



S-9-195

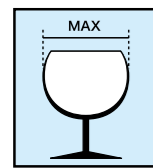

16仕切りステムウェアラック

適合グラスサイズ
φ111~φ90mm

品番	仕切り内寸法(mm)	有効深さ(mm)	外形寸法(mm)	重量(kg)	標準価格	名入	カラー
S-16-75	φ111mm	70	500×500×110H	1.79	9,500	○	○
S-16-95		90	500×500×130H	2.20	11,500	○	○
S-16-115		110	500×500×150H	2.50	12,100	○	○
S-16-125		120	500×500×160H	2.60	13,200	○	○
S-16-135		130	500×500×170H	2.65	13,400	○	○
S-16-145		140	500×500×180H	2.76	14,400	○	○
S-16-155		150	500×500×190H	2.75	15,500	○	○
S-16-165		160	500×500×200H	3.30	16,600	○	○
S-16-175		170	500×500×210H	3.35	17,300	○	○
S-16-185		180	500×500×220H	3.46	18,600	○	○
S-16-195		190	500×500×230H	3.45	19,300	○	○
S-16-215		210	500×500×250H	3.60	20,400	○	○
S-16-225		220	500×500×260H	3.64	21,100	○	○
S-16-235		230	500×500×270H	3.66	22,500	○	○
S-16-245		240	500×500×280H	3.74	23,500	○	○
S-16-255		250	500×500×290H	4.29	24,600	○	○
S-16-275		270	500×500×310H	4.40	25,600	○	○
S-16-305		300	500×500×340H	4.65	27,800	○	○

※軽量化のために写真と仕様が違う場合があります。



S-16-135

※ラックは受注後組立のため返品はご遠慮下さい。

適合グラスサイズ

φ89~φ74mm

品番	仕切り内寸法(mm)	有効深さ(mm)	外形寸法(mm)	重量(kg)	標準価格	名入	カラー
S-25-75	φ89mm	70	500×500×110H	1.86	9,500	○	○
S-25-95		90	500×500×130H	2.24	11,000	○	○
S-25-115		110	500×500×150H	2.62	12,100	○	○
S-25-125		120	500×500×160H	2.71	12,900	○	○
S-25-135		130	500×500×170H	2.78	13,300	○	○
S-25-145		140	500×500×180H	2.87	13,800	○	○
S-25-155		150	500×500×190H	2.87	14,300	○	○
S-25-165		160	500×500×200H	3.47	16,600	○	○
S-25-175		170	500×500×210H	3.53	17,100	○	○
S-25-185		180	500×500×220H	3.63	18,100	○	○
S-25-195		190	500×500×230H	3.63	19,300	○	○
S-25-215		210	500×500×250H	3.76	20,100	○	○
S-25-225		220	500×500×260H	3.84	21,100	○	○
S-25-235		230	500×500×270H	3.85	22,100	○	○
S-25-245		240	500×500×280H	3.93	23,500	○	○
S-25-255		250	500×500×290H	4.55	24,300	○	○
S-25-275		270	500×500×310H	4.65	25,300	○	○
S-25-305		300	500×500×340H	4.93	26,500	○	○

適合グラスサイズ

φ73~φ63mm

品番	仕切り内寸法(mm)	有効深さ(mm)	外形寸法(mm)	重量(kg)	標準価格	名入	カラー
S-36-75	φ73mm	70	500×500×110H	1.96	9,500	○	○
S-36-95		90	500×500×130H	2.40	11,000	○	○
S-36-115		110	500×500×150H	2.79	12,100	○	○
S-36-125		120	500×500×160H	2.91	12,900	○	○
S-36-135		130	500×500×170H	3.00	13,500	○	○
S-36-145		140	500×500×180H	2.99	14,100	○	○
S-36-155		150	500×500×190H	3.08	14,800	○	○
S-36-165		160	500×500×200H	3.73	15,900	○	○
S-36-175		170	500×500×210H	3.81	16,700	○	○
S-36-185		180	500×500×220H	3.92	17,400	○	○
S-36-195		190	500×500×230H	3.91	18,600	○	○
S-36-215		210	500×500×250H	4.11	19,600	○	○
S-36-225		220	500×500×260H	4.19	20,400	○	○
S-36-235		230	500×500×270H	4.20	21,500	○	○
S-36-245		240	500×500×280H	4.28	22,100	○	○
S-36-255		250	500×500×290H	4.93	22,700	○	○
S-36-275		270	500×500×310H	5.02	24,000	○	○
S-36-305		300	500×500×340H	5.33	26,500	○	○

適合グラスサイズ

φ62mm以下

品番	仕切り内寸法(mm)	有効深さ(mm)	外形寸法(mm)	重量(kg)	標準価格	名入	カラー
S-49-75	φ62mm	70	500×500×110H	2.07	10,200	○	○
S-49-95		90	500×500×130H	2.60	12,100	○	○
S-49-115		110	500×500×150H	2.96	13,200	○	○
S-49-125		120	500×500×160H	3.06	13,900	○	○
S-49-135		130	500×500×170H	3.15	14,200	○	○
S-49-145		140	500×500×180H	3.28	15,800	○	○
S-49-155		150	500×500×190H	3.29	16,500	○	○
S-49-165		160	500×500×200H	3.95	17,900	○	○
S-49-175		170	500×500×210H	4.04	18,700	○	○
S-49-185		180	500×500×220H	4.17	20,000	○	○
S-49-195		190	500×500×230H	4.18	21,100	○	○
S-49-215		210	500×500×250H	4.37	21,700	○	○
S-49-225		220	500×500×260H	4.45	22,600	○	○
S-49-235		230	500×500×270H	4.51	23,500	○	○
S-49-245		240	500×500×280H	4.59	24,600	○	○
S-49-255		250	500×500×290H	5.26	25,500	○	○
S-49-275		270	500×500×310H	5.40	26,500	○	○
S-49-305		300	500×500×340H	5.77	27,800	○	○

25仕切りステムウェアラック

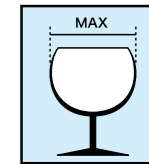

S-25-255

S-25-115



S-25-155

※軽量化のために写真と仕様が違う場合があります。

36仕切りステムウェアラック

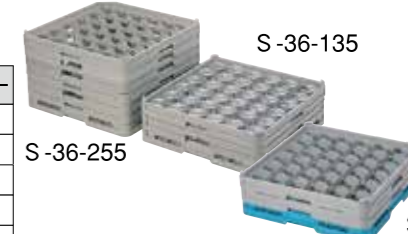
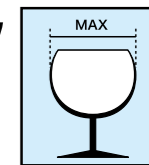

S-36-255

S-36-135

S-36-125



S-36-175

※軽量化のために写真と仕様が違う場合があります。

49仕切りステムウェアラック

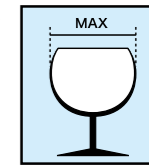

S-49-255

S-49-115



S-49-135

※軽量化のために写真と仕様が違う場合があります。
※ラックは受注後組立のため返品はご遠慮下さい。

ざるシリーズ

器物シリーズ

射出(成型品)シリーズ

ラックシリーズ

シエルフシリーズ

シエルフワゴンシリーズ

タンクシリーズ

ざるシリーズ

器物シリーズ

射出(成型品)シリーズ

ラックシリーズ

シエルフシリーズ

シエルフワゴンシリーズ

タンクシリーズ

オープンラック



※ラックは受注後組立のため返品はご遠慮下さい。
※ハーフサイズは名入れとカラーが同時にはできません。

品番	仕切り内寸法(mm)	有効深さ(mm)	外形寸法(mm)	重量(kg)	標準価格	名入	カラー
H-オープン-55	225×455	55	250×500×85H	0.77	4,300	○	○
H-オープン-75		75	250×500×105H	0.93	4,500	○	○
H-オープン-95		95	250×500×125H	0.96	5,900	○	○
H-オープン-105		105	250×500×135H	1.62	6,400	○	○
H-オープン-115		115	250×500×145H	1.27	6,500	○	○
H-オープン-125		125	250×500×155H	1.21	7,100	○	○
H-オープン-135		135	250×500×165H	1.28	8,100	○	○
H-オープン-145		145	250×500×175H	1.35	8,200	○	○
H-オープン-155		155	250×500×185H	1.37	8,300	○	○
H-オープン-165		165	250×500×195H	1.52	9,500	○	○
H-オープン-175		175	250×500×205H	1.54	10,100	○	○
H-オープン-195		195	250×500×225H	1.68	10,600	○	○
H-オープン-215	215	250×500×245H	1.71	14,300	○	○	



H-オープン-135

カップラック

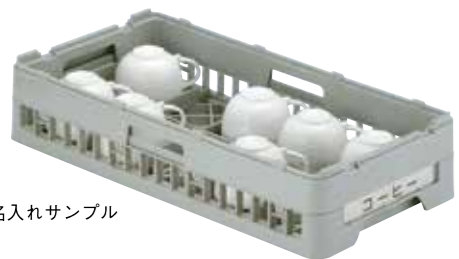

名入れサンプル



H-カップ-8-75

H-カップ-10-75

品番	仕切り内寸法(mm)	有効深さ(mm)	外形寸法(mm)	重量(kg)	標準価格	名入	カラー
H-カップ-8-55	110×110	55	250×500×85H	0.82	4,600	○	—
H-カップ-8-75		75	250×500×105H	0.98	5,400	○	—
H-カップ-8-95		95	250×500×125H	1.17	6,400	○	—
H-カップ-10-55	87×110	55	250×500×85H	0.82	4,600	○	—
H-カップ-10-75		75	250×500×105H	0.99	5,400	○	—
H-カップ-10-95		95	250×500×125H	1.18	6,400	○	—
H-カップ-12-75	85×95	75	250×500×105H	1.10	6,700	○	○

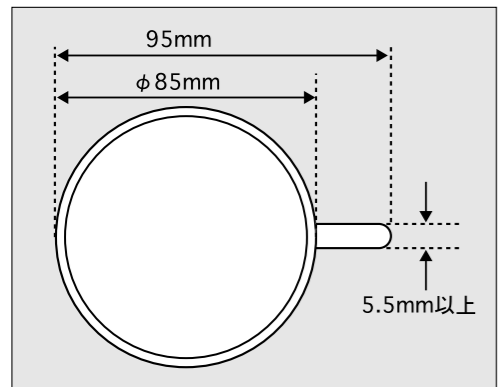

カップラック12仕切りは取っ手の幅が5.5mm以下のカップは使用できません。

※ラックは受注後組立のため返品はご遠慮下さい。
※ハーフサイズは名入れとカラーが同時にはできません。

H-プレートトレイ-85



H-プレートトレイ-85

H-プレートトレイ-85

品番	収容数	有効深さ(mm)	外形寸法(mm)	重量(kg)	標準価格	名入	カラー
H-プレートトレイ-85	4列	85	250×500×115H	1.04	5,100	—	—

フラットウェアラック



H-フラット-75



H-フラット-75

品番	仕切り内寸法(mm)	有効深さ(mm)	外形寸法(mm)	重量(kg)	標準価格	名入	カラー
H-フラット-55	225×455	55	250×500×85H	0.92	4,300	○	—
H-フラット-75		75	250×500×105H	1.11	4,500	○	—
H-フラット-95		95	250×500×125H	1.07	5,900	○	—
H-フラット-115		115	250×500×145H	1.31	7,100	○	—

テーブルウェアラック

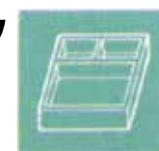

HT-5-75

■ 5仕切り

品番	仕切り内寸法(mm)	有効深さ(mm)	外形寸法(mm)	重量(kg)	標準価格	名入	カラー
HT-5-75	87×225	75	250×500×105H	1.08	8,200	○	—
HT-5-115		115	250×500×145H	1.53	11,000	○	—
HT-5-155		155	250×500×185H	1.73	12,800	○	—
HT-5-195		195	250×500×225H	2.18	15,800	○	—

■ 6仕切り

品番	仕切り内寸法(mm)	有効深さ(mm)	外形寸法(mm)	重量(kg)	標準価格	名入	カラー
HT-6-75	70×225	75	250×500×105H	1.06	8,200	○	○
HT-6-115		115	250×500×145H	1.54	11,000	○	○
HT-6-155		155	250×500×185H	1.74	12,900	○	○
HT-6-195		195	250×500×225H	2.22	15,800	○	○



HT-5-75

ざるシリーズ

器物シリーズ

射出(成型品)シリーズ

ラックシリーズ

シェルフシリーズ

シェルフワゴンシリーズ

タンクシリーズ

ざるシリーズ

器物シリーズ

射出(成型品)シリーズ

ラックシリーズ

シェルフシリーズ

シェルフワゴンシリーズ

タンクシリーズ

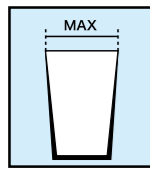

8仕切り
グラスラック

適合ガラスサイズ
φ110~φ88mm



※ラックは受注後組立のため返品はご遠慮下さい。
※ハーフサイズは名入れとカラーが同時にはできません。



H G - 8 - 75

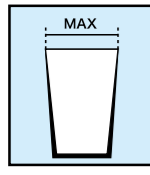

10仕切り
グラスラック

適合ガラスサイズ
φ87mm



H G - 10 - 75

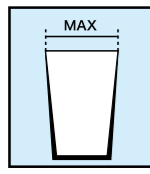

12仕切り
グラスラック

適合ガラスサイズ
φ85~φ74mm

新規



H G - 12 - 75

品番	仕切り内寸法(mm)	有効深さ(mm)	外形寸法(mm)	重量(kg)	標準価格	名入	カラー
H G - 8 - 75	φ110mm	75	250×500×105H	1.08	7,300	○	—
H G - 8 - 95		95	250×500×125H	1.27	8,100	○	—
H G - 8 - 105		105	250×500×135H	1.35	8,700	○	—
H G - 8 - 115		115	250×500×145H	1.44	8,900	○	—
H G - 8 - 125		125	250×500×155H	1.66	9,300	○	—
H G - 8 - 135		135	250×500×165H	1.74	9,800	○	—
H G - 8 - 145		145	250×500×175H	1.78	11,300	○	—
H G - 8 - 155		155	250×500×185H	1.86	11,600	○	—
H G - 8 - 165		165	250×500×195H	1.85	13,400	○	—
H G - 8 - 175		175	250×500×205H	2.22	13,900	○	—
H G - 8 - 185		185	250×500×215H	2.30	14,600	○	—
H G - 8 - 195		195	250×500×225H	2.34	15,100	○	—
H G - 8 - 215		215	250×500×245H	2.40	15,600	○	—
H G - 8 - 225		225	250×500×255H	2.44	17,300	○	—
H G - 8 - 235		235	250×500×265H	2.48	18,100	○	—
H G - 8 - 245	245	250×500×275H	2.56	18,900	○	—	
H G - 8 - 255	255	250×500×285H	2.88	20,000	○	—	
H G - 8 - 275	275	250×500×305H	2.96	21,100	○	—	
H G - 8 - 305	305	250×500×335H	3.16	22,500	○	—	

品番	仕切り内寸法(mm)	有効深さ(mm)	外形寸法(mm)	重量(kg)	標準価格	名入	カラー
H G - 10 - 75	φ87mm	75	250×500×105H	1.06	6,700	○	—
H G - 10 - 95		95	250×500×125H	1.25	7,800	○	—
H G - 10 - 105		105	250×500×135H	1.33	8,900	○	—
H G - 10 - 115		115	250×500×145H	1.42	9,400	○	—
H G - 10 - 125		125	250×500×155H	1.66	9,800	○	—
H G - 10 - 135		135	250×500×165H	1.74	10,200	○	—
H G - 10 - 145		145	250×500×175H	1.78	10,600	○	—
H G - 10 - 155		155	250×500×185H	1.87	11,300	○	—
H G - 10 - 165		165	250×500×195H	1.85	12,400	○	—
H G - 10 - 175		175	250×500×205H	2.24	13,300	○	—
H G - 10 - 185		185	250×500×215H	2.32	13,900	○	—
H G - 10 - 195		195	250×500×225H	2.36	14,900	○	—
H G - 10 - 215		215	250×500×245H	2.37	15,700	○	—
H G - 10 - 225		225	250×500×255H	2.38	17,000	○	—
H G - 10 - 235		235	250×500×265H	2.42	17,900	○	—
H G - 10 - 245	245	250×500×275H	2.50	18,600	○	—	
H G - 10 - 255	255	250×500×285H	2.81	19,600	○	—	
H G - 10 - 275	275	250×500×305H	2.89	21,100	○	—	
H G - 10 - 305	305	250×500×335H	3.09	22,500	○	—	

品番	仕切り内寸法(mm)	有効深さ(mm)	外形寸法(mm)	重量(kg)	標準価格	名入	カラー
H G - 12 - 75	φ85mm	75	250×500×105H	約1.10	6,700	○	○
H G - 12 - 95		95	250×500×125H	約1.30	7,800	○	○
H G - 12 - 105		105	250×500×135H	約1.40	8,900	○	○
H G - 12 - 115		115	250×500×145H	約1.50	9,400	○	○
H G - 12 - 125		125	250×500×155H	約1.70	9,800	○	○
H G - 12 - 135		135	250×500×165H	約1.80	10,200	○	○
H G - 12 - 145		145	250×500×175H	約1.85	10,600	○	○
H G - 12 - 155		155	250×500×185H	約1.90	11,300	○	○
H G - 12 - 165		165	250×500×195H	約1.95	12,400	○	○
H G - 12 - 175		175	250×500×205H	約2.30	13,300	○	○
H G - 12 - 185		185	250×500×215H	約2.40	13,900	○	○
H G - 12 - 195		195	250×500×225H	約2.45	14,900	○	○
H G - 12 - 215		215	250×500×245H	約2.46	15,700	○	○
H G - 12 - 225		225	250×500×255H	約2.48	17,000	○	○
H G - 12 - 235		235	250×500×265H	約2.50	17,900	○	○
H G - 12 - 245	245	250×500×275H	約2.58	18,600	○	○	
H G - 12 - 255	255	250×500×285H	約2.90	19,600	○	○	
H G - 12 - 275	275	250×500×305H	約2.89	21,100	○	○	
H G - 12 - 305	305	250×500×335H	約3.09	22,500	○	○	

※ラックは受注後組立のため返品はご遠慮下さい。
※ハーフサイズは名入れとカラーが同時にはできません。



品番	仕切り内寸法(mm)	有効深さ(mm)	外形寸法(mm)	重量(kg)	標準価格	名入	カラー
H G - 18 - 75	φ73mm	75	250×500×105H	1.16	6,700	○	○
H G - 18 - 95		95	250×500×125H	1.34	7,900	○	○
H G - 18 - 105		105	250×500×135H	1.42	9,200	○	○
H G - 18 - 115		115	250×500×145H	1.50	9,500	○	○
H G - 18 - 125		125	250×500×155H	1.75	10,300	○	○
H G - 18 - 135		135	250×500×165H	1.82	10,900	○	○
H G - 18 - 145		145	250×500×175H	1.86	11,300	○	○
H G - 18 - 155		155	250×500×185H	1.94	12,400	○	○
H G - 18 - 165		165	250×500×195H	1.92	13,200	○	○
H G - 18 - 175		175	250×500×205H	2.31	13,900	○	○
H G - 18 - 185		185	250×500×215H	2.39	14,400	○	○
H G - 18 - 195		195	250×500×225H	2.42	15,100	○	○
H G - 18 - 215		215	250×500×245H	2.60	15,700	○	○
H G - 18 - 225		225	250×500×255H	2.75	16,400	○	○
H G - 18 - 235		235	250×500×265H	2.78	17,000	○	○
H G - 18 - 245	245	250×500×275H	2.86	17,900	○	○	
H G - 18 - 255	255	250×500×285H	3.24	19,000	○	○	
H G - 18 - 275	275	250×500×305H	3.33	20,500	○	○	
H G - 18 - 305	305	250×500×335H	3.53	23,100	○	○	

品番	仕切り内寸法(mm)	有効深さ(mm)	外形寸法(mm)	重量(kg)	標準価格	名入	カラー
H G - 24 - 75	φ62mm	75	250×500×105H	約1.20	7,200	○	○
H G - 24 - 95		95	250×500×125H	約1.40	8,800	○	○
H G - 24 - 105		105	250×500×135H	約1.50	9,700	○	○
H G - 24 - 115		115	250×500×145H	約1.60	10,200	○	○
H G - 24 - 125		125	250×500×155H	約1.80	10,600	○	○
H G - 24 - 135		135	250×500×165H	約1.85	11,500	○	○
H G - 24 - 145		145	250×500×175H	約1.90	11,900	○	○
H G - 24 - 155		155	250×500×185H	約2.00	12,600	○	○
H G - 24 - 165		165	250×500×195H	約2.05	13,600	○	○
H G - 24 - 175		175	250×500×205H	約2.40	14,600	○	○
H G - 24 - 185		185	250×500×215H	約2.45	14,900	○	○
H G - 24 - 195		195	250×500×225H	約2.50	15,900	○	○
H G - 24 - 215		215	250×500×245H	約2.60	16,700	○	○
H G - 24 - 225		225	250×500×255H	約2.78	17,700	○	○
H G - 24 - 235		235	250×500×265H	約2.80	18,400	○	○
H G - 24 - 245	245	250×500×275H	約2.88	19,200	○	○	
H G - 24 - 255	255	250×500×285H	約3.30	20,100	○	○	
H G - 24 - 275	275	250×500×305H	約3.40	21,700	○	○	
H G - 24 - 305	305	250×500×335H	約3.60	23,100	○	○	

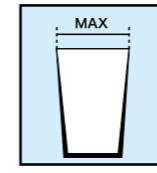

特別仕様
15仕切り
グラスラック

適合ガラスサイズ
φ78~φ75mm

品番	仕切り内寸法(mm)	有効深さ(mm)	外形寸法(mm)	重量(kg)	標準価格	名入	カラー
H G - 15 - 95	φ78mm	95	250×500×125H	1.25	9,300	○	○
H G - 15 - 105		105	250×500×135H	1.35	9,700	○	○
H G - 15 - 115		115	250×500×145H	1.37	10,000	○	○
H G - 15 - 125		125	250×500×155H	1.39	10,400	○	○
H G - 15 - 135		135	250×500×165H	1.41	10,800	○	○
H G - 15 - 145		145	250×500×175H	1.55	11,200	○	○
H G - 15 - 155	155	250×500×185H	1.65	11,500	○	○	

18仕切り
グラスラック

適合ガラスサイズ
φ73~φ63mm

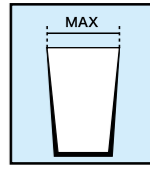

H G - 18 - 115

24仕切り
グラスラック

適合ガラスサイズ
φ62mm以下

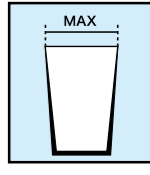

新規



H G - 24 - 75

※仕切りは若干変更する場合があります。



H G - 15 - 135

ざるシリーズ

器物シリーズ

射出(成型品)シリーズ

ラックシリーズ

シェルフシリーズ

シェルフワゴンシリーズ

タンクシリーズ

ざるシリーズ

器物シリーズ

射出(成型品)シリーズ

ラックシリーズ

シェルフシリーズ

シェルフワゴンシリーズ

タンクシリーズ

ざるシリーズ



8仕切り ステムウェア ラック

適合ガラスサイズ
φ110~φ88mm

H S-8-135



H S-8-115



H S-8-135



10仕切り ステムウェア ラック

適合ガラスサイズ
φ87~φ86mm

H S-10-145



H S-10-115



H S-10-115



12仕切り ステムウェア ラック

適合ガラスサイズ
φ85~φ74mm

新規



H S-12-125

※ハーフサイズは名入れとカラーが同時にはできません。

品番	仕切り内寸法(mm)	有効深さ(mm)	外形寸法(mm)	重量(kg)	標準価格	名入	カラー
H S-8-75		70	250×500×105H	1.08	7,300	○	—
H S-8-95		90	250×500×125H	1.40	10,200	○	—
H S-8-115		110	250×500×145H	1.56	11,100	○	—
H S-8-125		120	250×500×155H	1.66	11,600	○	—
H S-8-135		130	250×500×165H	1.70	11,800	○	—
H S-8-145		140	250×500×175H	1.78	12,800	○	—
H S-8-155		150	250×500×185H	1.78	13,200	○	—
H S-8-165		160	250×500×195H	2.14	13,600	○	—
H S-8-175	φ110mm	170	250×500×205H	2.18	14,600	○	—
H S-8-185		180	250×500×215H	2.26	17,100	○	—
H S-8-195		190	250×500×225H	2.26	17,700	○	—
H S-8-215		210	250×500×245H	2.40	18,500	○	—
H S-8-225		220	250×500×255H	2.44	19,500	○	—
H S-8-235		230	250×500×265H	2.48	20,500	○	—
H S-8-245		240	250×500×275H	2.56	21,300	○	—
H S-8-255		250	250×500×285H	2.88	22,300	○	—
H S-8-275		270	250×500×305H	2.96	23,800	○	—
H S-8-305		300	250×500×335H	3.16	25,100	○	—

品番	仕切り内寸法(mm)	有効深さ(mm)	外形寸法(mm)	重量(kg)	標準価格	名入	カラー
H S-10-75		70	250×500×105H	1.07	6,700	○	—
H S-10-95		90	250×500×125H	1.40	9,000	○	—
H S-10-115		110	250×500×145H	1.53	10,000	○	—
H S-10-125		120	250×500×155H	1.62	11,000	○	—
H S-10-135		130	250×500×165H	1.67	11,200	○	—
H S-10-145		140	250×500×175H	1.74	12,100	○	—
H S-10-155		150	250×500×185H	1.75	12,600	○	—
H S-10-165		160	250×500×195H	2.09	13,500	○	—
H S-10-175	φ87mm	170	250×500×205H	2.13	14,400	○	—
H S-10-185		180	250×500×215H	2.21	15,100	○	—
H S-10-195		190	250×500×225H	2.21	15,900	○	—
H S-10-215		210	250×500×245H	2.34	17,200	○	—
H S-10-225		220	250×500×255H	2.38	18,400	○	—
H S-10-235		230	250×500×265H	2.42	19,500	○	—
H S-10-245		240	250×500×275H	2.50	20,300	○	—
H S-10-255		250	250×500×285H	2.81	21,000	○	—
H S-10-275		270	250×500×305H	2.89	22,500	○	—
H S-10-305		300	250×500×335H	3.09	23,800	○	—

品番	仕切り内寸法(mm)	有効深さ(mm)	外形寸法(mm)	重量(kg)	標準価格	名入	カラー
H S-12-75		70	250×500×105H	約1.10	6,700	○	○
H S-12-95		90	250×500×125H	約1.50	9,000	○	○
H S-12-115		110	250×500×145H	約1.60	10,100	○	○
H S-12-125		120	250×500×155H	約1.70	11,000	○	○
H S-12-135		130	250×500×165H	約1.75	11,200	○	○
H S-12-145		140	250×500×175H	約1.80	12,100	○	○
H S-12-155		150	250×500×185H	約1.85	12,400	○	○
H S-12-165		160	250×500×195H	約2.10	13,400	○	○
H S-12-175	φ85mm	170	250×500×205H	約2.20	14,900	○	○
H S-12-185		180	250×500×215H	約2.30	15,700	○	○
H S-12-195		190	250×500×225H	約2.35	16,400	○	○
H S-12-215		210	250×500×245H	約2.40	17,700	○	○
H S-12-225		220	250×500×255H	約2.48	18,600	○	○
H S-12-235		230	250×500×265H	約2.50	19,700	○	○
H S-12-245		240	250×500×275H	約2.58	20,900	○	○
H S-12-255		250	250×500×285H	約2.90	21,600	○	○
H S-12-275		270	250×500×305H	約2.89	23,200	○	○
H S-12-305		300	250×500×335H	約3.09	24,400	○	○

※ハーフサイズは名入れとカラーが同時にはできません。

品番	仕切り内寸法(mm)	有効深さ(mm)	外形寸法(mm)	重量(kg)	標準価格	名入	カラー
H S-18-75		70	250×500×105H	1.19	6,700	○	○
H S-18-95		90	250×500×125H	1.50	9,300	○	○
H S-18-115		110	250×500×145H	1.73	9,800	○	○
H S-18-125		120	250×500×155H	1.83	10,800	○	○
H S-18-135		130	250×500×165H	1.89	11,200	○	○
H S-18-145		140	250×500×175H	1.98	11,700	○	○
H S-18-155		150	250×500×185H	1.99	12,300	○	○
H S-18-165		160	250×500×195H	2.37	13,200	○	○
H S-18-175	φ73mm	170	250×500×205H	2.44	13,900	○	○
H S-18-185		180	250×500×215H	2.52	15,100	○	○
H S-18-195		190	250×500×225H	2.53	15,900	○	○
H S-18-215		210	250×500×245H	2.69	17,000	○	○
H S-18-225		220	250×500×255H	2.75	18,000	○	○
H S-18-235		230	250×500×265H	2.78	18,800	○	○
H S-18-245		240	250×500×275H	2.86	19,600	○	○
H S-18-255		250	250×500×285H	3.24	20,700	○	○
H S-18-275		270	250×500×305H	3.33	22,300	○	○
H S-18-305		300	250×500×335H	3.53	23,800	○	○

品番	仕切り内寸法(mm)	有効深さ(mm)	外形寸法(mm)	重量(kg)	標準価格	名入	カラー
H S-24-75		70	250×500×105H	約1.20	7,200	○	○
H S-24-95		90	250×500×125H	約1.60	10,100	○	○
H S-24-115		110	250×500×145H	約1.80	10,900	○	○
H S-24-125		120	250×500×155H	約1.85	11,800	○	○
H S-24-135		130	250×500×165H	約1.90	12,400	○	○
H S-24-145		140	250×500×175H	約2.00	12,700	○	○
H S-24-155		150	250×500×185H	約2.10	13,500	○	○
H S-24-165		160	250×500×195H	約2.40	14,700	○	○
H S-24-175	φ62mm	170	250×500×205H	約2.50	15,600	○	○
H S-24-185		180	250×500×215H	約2.60	16,300	○	○
H S-24-195		190	250×500×225H	約2.65	17,200	○	○
H S-24-215		210	250×500×245H	約2.70	18,200	○	○
H S-24-225		220	250×500×255H	約2.78	19,300	○	○
H S-24-235		230	250×500×265H	約2.80	20,500	○	○
H S-24-245		240	250×500×275H	約2.88	21,500	○	○
H S-24-255		250	250×500×285H	約3.30	22,500	○	○
H S-24-275		270	250×500×305H	約3.40	23,800	○	○
H S-24-305		300	250×500×335H	約3.60	25,100	○	○

18仕切り ステムウェア ラック

適合ガラスサイズ
φ73~φ63mm



H S-18-115



H S-18-155

H S-18-155



24仕切り ステムウェア ラック

適合ガラスサイズ
φ62mm以下

新規



H S-24-175

ラックドリー (ポリプロピレン樹脂)



P R-1 (ハンドルなし・台のみ)

一体成型で水がもれません。
ラックからの水がもれないので
床を汚す心配がありません。

P R-2 (ハンドル・台セット)
※材質は予告なく変更する場合があります。



品番	外形寸法(mm)	キャスター(ナイロン)	標準価格
P R-1	595L×595W×182H	自在φ100mm×4pcs	29,700
P R-2	595L×595W×940H	自在φ100mm×4pcs	39,400

弁慶ラック樹脂蓋

※改良のため、写真と異なる場合があります。



樹脂蓋 イエロー

樹脂蓋 クリアー



蓋を閉めたまま中身が確認できるので、より衛生的です。

品番	サイズ(mm)	標準価格
FP-1-Y (イエロー)	500×500	3,800

品番	サイズ(mm)	標準価格
FP-1 (クリアー)	500×500	3,800

※ラックは受注後組立のため返品はご遠慮下さい。

ラック押さえ蓋



仕切りをより細かく改良しました。

他社のフルサイズラックにも使用できます。ラックを洗浄機で使用する際、中のグラス類が圧力で飛ばないように防ぎます。

品名	サイズ(mm)	標準価格
ラック押さえ蓋	445×445	12,600

ポリプロピレン製

FRPバット

グラスファイバー強化不飽和ポリエステル樹脂 耐熱80℃



FRPバット

品番	品名	(外寸) 長さ×巾×全高	一梱入数	標準価格
HF-705	21枚取	24.8×20.2× 4.5cm	10	2,310
HF-706	18枚取	26.8×20.8× 5.1cm	10	2,360
HF-707	15枚取	29.8×23.2× 5.8cm	10	2,650
HF-708	12枚取	32.4×25.6× 6.1cm	10	2,950
HF-709	10枚取	35.6×26.8× 6.6cm	10	3,250
HF-710	8枚取	40.9×29.5× 7 cm	10	3,650
HF-711	6枚取	48.1×33.5× 8.7cm	10	5,000
HF-712	4枚取	58 ×36.7×10.1cm	10	6,500
HF-713	3枚取	58.3×42.3×11.7cm	5	11,500
HF-714	2枚取	63.9×42.3×15.7cm	5	13,500

システムウォーターコランダー 抗菌

トレーの容量

大ジョッキ (口径φ95mm 約800cc)



トレー (大) のサイズで 約12コ
トレー (小) のサイズで 9~10コ

中ジョッキ (口径φ80mm 約450cc)



トレー (大) のサイズで 約15コ
トレー (小) のサイズで 14~15コ

グラス (口径φ60mm)



トレー (大) のサイズで 35~37コ
トレー (小) のサイズで 25~26コ

トレーのカラー



カラー：パステルグリーン
柱の長さ：150mm・175mm・200mm・250mm

トレーのサイズ

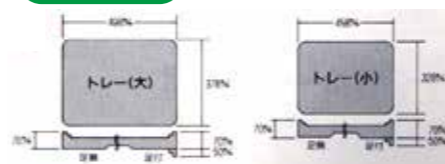

柱のサイズ



S-Bシルバーバスケット (大)



品番	外形寸法(mm)	重量(g)	標準価格
SB-大	108×108×163H	100	660

S-Bシルバーバスケット (小)



品番	外形寸法(mm)	重量(g)	標準価格
SB-小	87×87×145H	85	600

対応するラック
※プレートトレー 85
※H-プレートトレー 85

FB-16-155 (本体) シルバーラック用フルサイズ



外形寸法(mm)	重量(kg)	標準価格	名入	カラー
500×500×190H	2.92	15,500	○	○

※シルバーバスケットを含みません。

HB-8-155 (本体) シルバーラック用ハーフサイズ



外形寸法(mm)	重量(kg)	標準価格	名入	カラー
250×500×185H	1.77	13,200	○	—

※シルバーバスケットを含みません。

システムウォーターコランダー足無トレー

品番	品名	標準価格
HF-810	足無トレー小	3,800
HF-802	足無トレー大	4,400

システムウォーターコランダー足付トレー

品番	品名	標準価格
HF-809	足付トレー小	5,500
HF-801	足付トレー大	6,000

システムウォーターコランダー足無2段

品番	品名	標準価格
HF-817	柱 250mm	3,000
HF-818	柱 200mm	(1セット4本)
HF-819	柱 175mm	2,700
HF-820	柱 150mm	(1セット4本)
HF-812	足無2段小(200 or 250mm)	10,600
HF-804	足無2段大(200 or 250mm)	11,800
HF-822	足無2段小(150 or 175mm)	10,300
HF-821	足無2段大(150 or 175mm)	11,500

システムウォーターコランダー足付2段

品番	品名	標準価格
HF-811	足付2段小(200 or 250mm)	12,300
HF-803	足付2段大(200 or 250mm)	13,400
HF-824	足付2段小(150 or 175mm)	12,000
HF-823	足付2段大(150 or 175mm)	13,100

ざるシリーズ

器物シリーズ

射出(成型品)シリーズ

ラックシリーズ

シエルフシリーズ

シエルフワゴンシリーズ

タンクシリーズ

ざるシリーズ

器物シリーズ

射出(成型品)シリーズ

ラックシリーズ

シエルフシリーズ

シエルフワゴンシリーズ

タンクシリーズ

**オーガナイザー
オーガナイザーボックス (抗菌)**

特長

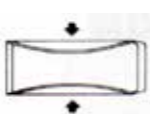

※スタンドはすべてポリカーボネート製。
強度・耐久性にすぐれ、いつまでも美しさを保ちます。
ボックスの歪みがありません。

●ボックス



品番	カラー	材質	サイズ(mm)	標準価格
O-B-G	グレー	ポリプロピレン(PP)	130×310×107	900
O-B-B	ブラウン	ポリプロピレン(PP)	130×310×107	900



全8タイプ×3色

●スタンドのみ

品番	標準価格	品番	標準価格
O-2-1	10,000	O-3-1	15,000
O-2-2	12,500	O-3-2	17,200
O-2-3	18,500	O-3-3	22,500
O-2-4	23,500	O-3-4	27,800



2段1列タイプ
サイズ：(A)190×(B)460×(C)240mm

品番	カラー	標準価格
O-2-1-B	ブラウン	11,800

2段2列タイプ
サイズ：(A)315×(B)460×(C)240mm

品番	カラー	標準価格
O-2-2-B	ブラウン	16,100

2段3列タイプ
サイズ：(A)445×(B)460×(C)240mm

品番	カラー	標準価格
O-2-3-B	ブラウン	23,900

2段4列タイプ
サイズ：(A)575×(B)460×(C)240mm

品番	カラー	標準価格
O-2-4-B	ブラウン	30,700

3段1列タイプ
サイズ：(A)190×(B)565×(C)355mm

品番	カラー	標準価格
O-3-1-B	ブラウン	17,700

3段2列タイプ
サイズ：(A)315×(B)565×(C)355mm

品番	カラー	標準価格
O-3-2-B	ブラウン	22,600

3段3列タイプ
サイズ：(A)445×(B)565×(C)355mm

品番	カラー	標準価格
O-3-3-B	ブラウン	30,600

3段4列タイプ
サイズ：(A)575×(B)565×(C)355mm

品番	カラー	標準価格
O-3-4-B	ブラウン	38,600

弁慶シェルフシリーズ

耐冷マイナス30℃



耐冷仕様弁慶ステンレスシェルフ

耐冷マイナス30℃



耐冷仕様 304 弁慶クリーンシェルフ

耐冷マイナス30℃



耐冷仕様 304 弁慶フラットシェルフ

常温でご使用ください。



430 弁慶クリーンシェルフ

常温でご使用ください。



430 弁慶フラットシェルフ

常温でご使用ください。



弁慶シェルフ

常温でご使用ください。



430 弁慶ソリッドシェルフ

ざるシリーズ

器物シリーズ

射出(成型品)シリーズ

ラックシリーズ

シェルフシリーズ

シェルフワゴンシリーズ

タンクシリーズ

ざるシリーズ

器物シリーズ

射出(成型品)シリーズ

ラックシリーズ

シェルフシリーズ

シェルフワゴンシリーズ

タンクシリーズ

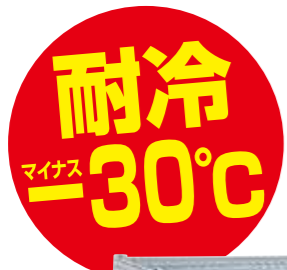

耐冷マイナス30°C仕様 弁慶ステンレスシェルフ



標準タイプ
耐冷 -30°C 耐熱 70°C

Bタイプ
耐冷 -10°C 耐熱 90°C

標準仕様はテーパー部分(樹脂)がポリエチレン樹脂で耐冷-30°C 耐熱70°Cです。乾燥機など高温でのご使用の場合はテーパー部分がABS樹脂のBタイプがございます。(オプション) 耐冷-10°C 耐熱90°C

【棚の特長】

ステンレスのサビ防止

ステンレスの表面に不動態皮膜を形成することです。

※不動態皮膜・・・ステンレスは表面に腐食を防ぐ皮膜が形成されます。これを不動態皮膜と言います。厚さは100万分の1ミリメートル(1ナノメートル)と非常に薄く透明です。

酸洗仕上げとは

硝酸、ふっ酸などの強い酸液の中に浸漬し、加工の溶接跡や加工品に付着した金属粉等の付着物を取り除き、不動態皮膜を形成させます。

【材質】

フレーム・線材：SUS304(18-8ステンレス) 酸洗仕上げ
ポール：SUS430(特注の場合はSUS304になります)

■304-460(耐冷)シリーズ

棚品番 サイズmm 価格	耐冷-460-600	耐冷-460-760	耐冷-460-900	耐冷-460-1060	耐冷-460-1220	耐冷-460-1520	耐冷-460-1820
ポール品番 サイズmm 価格	¥15,200(1枚)	¥17,000(1枚)	¥19,000(1枚)	¥22,000(1枚)	¥25,000(1枚)	¥31,500(1枚)	¥36,400(1枚)
ポール(SUS430)	P-1390 ¥14,000(4本)	3段 ¥ 59,600 4段 ¥ 74,800	3段 ¥ 65,000 4段 ¥ 82,000	3段 ¥ 71,000 4段 ¥ 90,000	3段 ¥ 80,000 4段 ¥102,000	3段 ¥ 89,000 4段 ¥114,000	3段 ¥108,500 4段 ¥140,000
	P-1590 ¥15,800(4本)	3段 ¥ 61,400 4段 ¥ 76,600	3段 ¥ 66,800 4段 ¥ 83,800	3段 ¥ 72,800 4段 ¥ 91,800	3段 ¥ 81,800 4段 ¥103,800	3段 ¥ 90,800 4段 ¥115,800	3段 ¥110,300 4段 ¥141,800
	P-1900 ¥19,400(4本)	3段 ¥ 65,000 4段 ¥ 80,200	3段 ¥ 70,400 4段 ¥ 87,400	3段 ¥ 76,400 4段 ¥ 95,400	3段 ¥ 85,400 4段 ¥107,400	3段 ¥ 94,400 4段 ¥119,400	3段 ¥113,900 4段 ¥145,400
	P-2200 ¥22,000(4本)	3段 ¥ 67,800 4段 ¥ 83,000	3段 ¥ 73,200 4段 ¥ 90,200	3段 ¥ 79,200 4段 ¥ 98,200	3段 ¥ 88,200 4段 ¥110,200	3段 ¥ 97,200 4段 ¥122,200	3段 ¥116,700 4段 ¥148,200

■304-610(耐冷)シリーズ

棚品番 サイズmm 価格	耐冷-610-600	耐冷-610-760	耐冷-610-900	耐冷-610-1060	耐冷-610-1220	耐冷-610-1520	耐冷-610-1820
ポール品番 サイズmm 価格	¥18,500(1枚)	¥23,000(1枚)	¥26,000(1枚)	¥30,000(1枚)	¥34,000(1枚)	¥40,000(1枚)	¥48,000(1枚)
ポール(SUS430)	P-1390 ¥14,000(4本)	3段 ¥ 69,500 4段 ¥ 88,000	3段 ¥ 83,000 4段 ¥106,000	3段 ¥ 92,000 4段 ¥118,000	3段 ¥104,000 4段 ¥134,000	3段 ¥116,000 4段 ¥150,000	3段 ¥134,000 4段 ¥174,000
	P-1590 ¥15,800(4本)	3段 ¥ 71,300 4段 ¥ 89,800	3段 ¥ 84,800 4段 ¥107,800	3段 ¥ 93,800 4段 ¥119,800	3段 ¥105,800 4段 ¥135,800	3段 ¥117,800 4段 ¥151,800	3段 ¥135,800 4段 ¥175,800
	P-1900 ¥19,400(4本)	3段 ¥ 74,900 4段 ¥ 93,400	3段 ¥ 88,400 4段 ¥111,400	3段 ¥ 97,400 4段 ¥123,400	3段 ¥109,400 4段 ¥139,400	3段 ¥121,400 4段 ¥155,400	3段 ¥139,400 4段 ¥179,400
	P-2200 ¥22,200(4本)	3段 ¥ 77,700 4段 ¥ 96,200	3段 ¥ 91,200 4段 ¥114,200	3段 ¥100,200 4段 ¥126,200	3段 ¥112,200 4段 ¥142,200	3段 ¥124,200 4段 ¥158,200	3段 ¥142,200 4段 ¥182,200

■304-310(耐冷)シリーズ

棚品番 サイズmm 価格	耐冷-310-900	耐冷-310-1220	耐冷-310-1520
ポール品番 サイズmm 価格	¥15,500(1枚)	¥19,500(1枚)	¥24,000(1枚)
ポール(SUS430)	P-1390 ¥14,000(4本)	3段 ¥ 60,500 4段 ¥ 76,000	3段 ¥ 72,500 4段 ¥ 92,000
	P-1590 ¥15,800(4本)	3段 ¥ 62,300 4段 ¥ 77,800	3段 ¥ 74,300 4段 ¥ 93,800
	P-1900 ¥19,400(4本)	3段 ¥ 65,900 4段 ¥ 81,400	3段 ¥ 77,900 4段 ¥ 97,400
	P-2200 ¥22,200(4本)	3段 ¥ 68,700 4段 ¥ 84,200	3段 ¥ 80,700 4段 ¥100,200

■304-540(耐冷)シリーズ

棚品番 サイズmm 価格	耐冷-540-900	耐冷-540-1220	耐冷-540-1520
ポール品番 サイズmm 価格	¥21,500(1枚)	¥28,500(1枚)	¥33,000(1枚)
ポール(SUS430)	P-1390 ¥14,000(4本)	3段 ¥ 78,500 4段 ¥100,000	3段 ¥ 99,500 4段 ¥128,000
	P-1590 ¥15,800(4本)	3段 ¥ 80,300 4段 ¥101,800	3段 ¥101,300 4段 ¥129,800
	P-1900 ¥19,400(4本)	3段 ¥ 83,900 4段 ¥105,400	3段 ¥104,900 4段 ¥133,400
	P-2200 ¥22,200(4本)	3段 ¥ 86,700 4段 ¥108,200	3段 ¥107,700 4段 ¥136,200

■304-360(耐冷)シリーズ

棚品番 サイズmm 価格	耐冷-360-900	耐冷-360-1220	耐冷-360-1520
ポール品番 サイズmm 価格	¥17,000(1枚)	¥21,400(1枚)	¥25,600(1枚)
ポール(SUS430)	P-1390 ¥14,000(4本)	3段 ¥ 65,000 4段 ¥ 82,000	3段 ¥ 78,200 4段 ¥ 99,600
	P-1590 ¥15,800(4本)	3段 ¥ 66,800 4段 ¥ 83,800	3段 ¥ 80,000 4段 ¥101,400
	P-1900 ¥19,400(4本)	3段 ¥ 70,400 4段 ¥ 87,400	3段 ¥ 83,600 4段 ¥105,000
	P-2200 ¥22,200(4本)	3段 ¥ 73,200 4段 ¥ 90,200	3段 ¥ 86,400 4段 ¥107,800

ざるシリーズ

器物シリーズ

射出(成型品)シリーズ

ラックシリーズ

シェルフシリーズ

シェルフワゴンシリーズ

タンクシリーズ

ざるシリーズ

器物シリーズ

射出(成型品)シリーズ

ラックシリーズ

シェルフシリーズ

シェルフワゴンシリーズ

タンクシリーズ

耐冷 マイナス-30℃ 304弁慶クリーンシェルフ

- 樹脂枠を取り外して簡単に洗えますので衛生的です。
- 棚板が樹脂製なので、厨房用品に傷がつきません。



耐冷 -30℃ 耐熱 70℃

【棚の特長】
ステンレスのサビ防止
 ステンレスの表面に不動態皮膜を形成することです。
※不動態皮膜・・・ステンレスは表面に腐食を防ぐ皮膜が形成されます。これを不動態皮膜と言います。厚さは100万分の1ミリメートル(1ナノメートル)と非常に薄く透明です。

酸洗仕上げとは
 硝酸、ふっ酸などの強い酸液の中に浸漬し、加工の溶接跡や加工品に付着した金属粉等の付着物を取り除き、不動態皮膜を形成させます。

■材質 樹脂枠：ポリエチレン樹脂
 フレーム：SUS304 (18・8ステンレス)
 酸洗仕上げ
 板厚：1.2mm
 ポール：SUS430 (18クロム系)

304C-460シリーズ

棚品番 サイズmm 価格	304-C-460-600	304-C-460-760	304-C-460-900	304-C-460-1060	304-C-460-1220	304-C-460-1520	304-C-460-1820
ポール品番 サイズmm 価格	¥15,800 (1枚)	¥17,500 (1枚)	¥19,000 (1枚)	¥20,200 (1枚)	¥22,000 (1枚)	¥25,600 (1枚)	¥28,800 (1枚)
ポール (SUS430)	P-1390 ¥14,000(4本)	3段 ¥ 61,400 4段 ¥ 77,200	3段 ¥ 66,500 4段 ¥ 84,000	3段 ¥ 71,000 4段 ¥ 90,000	3段 ¥ 74,600 4段 ¥ 94,800	3段 ¥ 80,000 4段 ¥102,000	3段 ¥ 90,800 4段 ¥116,400
	P-1590 ¥15,800(4本)	3段 ¥ 63,200 4段 ¥ 79,000	3段 ¥ 68,300 4段 ¥ 85,800	3段 ¥ 72,800 4段 ¥ 91,800	3段 ¥ 76,400 4段 ¥ 96,600	3段 ¥ 81,800 4段 ¥103,800	3段 ¥ 92,600 4段 ¥118,200
	P-1900 ¥19,400(4本)	3段 ¥ 66,800 4段 ¥ 82,600	3段 ¥ 71,900 4段 ¥ 89,400	3段 ¥ 76,400 4段 ¥ 95,400	3段 ¥ 80,000 4段 ¥100,200	3段 ¥ 85,400 4段 ¥107,400	3段 ¥ 96,200 4段 ¥121,800
	P-2200 ¥22,200(4本)	3段 ¥ 69,600 4段 ¥ 86,400	3段 ¥ 74,700 4段 ¥ 92,200	3段 ¥ 79,200 4段 ¥ 98,200	3段 ¥ 82,800 4段 ¥103,000	3段 ¥ 88,200 4段 ¥110,200	3段 ¥ 99,000 4段 ¥124,600

304C-610シリーズ

棚品番 サイズmm 価格	304-C-610-600	304-C-610-760	304-C-610-900	304-C-610-1060	304-C-610-1220	304-C-610-1520	304-C-610-1820
ポール品番 サイズmm 価格	¥16,800 (1枚)	¥18,800 (1枚)	¥20,500 (1枚)	¥22,200 (1枚)	¥24,200 (1枚)	¥27,500 (1枚)	¥30,200 (1枚)
ポール (SUS430)	P-1390 ¥14,000(4本)	3段 ¥ 64,400 4段 ¥ 81,200	3段 ¥ 70,400 4段 ¥ 89,200	3段 ¥ 75,500 4段 ¥ 96,000	3段 ¥ 80,600 4段 ¥102,800	3段 ¥ 86,600 4段 ¥110,800	3段 ¥ 96,500 4段 ¥124,000
	P-1590 ¥15,800(4本)	3段 ¥ 66,200 4段 ¥ 83,000	3段 ¥ 72,200 4段 ¥ 91,000	3段 ¥ 77,300 4段 ¥ 97,800	3段 ¥ 82,400 4段 ¥104,600	3段 ¥ 88,400 4段 ¥112,600	3段 ¥ 98,300 4段 ¥125,800
	P-1900 ¥19,400(4本)	3段 ¥ 69,800 4段 ¥ 86,600	3段 ¥ 75,800 4段 ¥ 94,600	3段 ¥ 80,900 4段 ¥101,400	3段 ¥ 86,000 4段 ¥108,200	3段 ¥ 92,000 4段 ¥116,200	3段 ¥101,900 4段 ¥129,400
	P-2200 ¥22,200(4本)	3段 ¥ 72,600 4段 ¥ 89,400	3段 ¥ 78,600 4段 ¥ 97,400	3段 ¥ 83,700 4段 ¥104,200	3段 ¥ 88,800 4段 ¥111,000	3段 ¥ 94,800 4段 ¥119,000	3段 ¥104,700 4段 ¥132,200

耐冷 マイナス-30℃ 304弁慶フラットシェルフ

- 樹脂枠を取り外して簡単に洗えますので衛生的です。
- 棚板が樹脂製なので、厨房用品に傷がつきません。



耐冷 -30℃ 耐熱 70℃

【棚の特長】
ステンレスのサビ防止
 ステンレスの表面に不動態皮膜を形成することです。
※不動態皮膜・・・ステンレスは表面に腐食を防ぐ皮膜が形成されます。これを不動態皮膜と言います。厚さは100万分の1ミリメートル(1ナノメートル)と非常に薄く透明です。

酸洗仕上げとは
 硝酸、ふっ酸などの強い酸液の中に浸漬し、加工の溶接跡や加工品に付着した金属粉等の付着物を取り除き、不動態皮膜を形成させます。

■材質 樹脂枠：ポリエチレン樹脂
 フレーム：SUS304 (18・8ステンレス)
 酸洗仕上げ
 板厚：1.2mm
 ポール：SUS430 (18クロム系)

304F-460シリーズ

棚品番 サイズmm 価格	304-F-460-600	304-F-460-760	304-F-460-900	304-F-460-1060	304-F-460-1220	304-F-460-1520	304-F-460-1820
ポール品番 サイズmm 価格	¥16,300 (1枚)	¥17,700 (1枚)	¥19,400 (1枚)	¥21,200 (1枚)	¥23,200 (1枚)	¥25,600 (1枚)	¥28,800 (1枚)
ポール (SUS430)	P-1390 ¥14,000(4本)	3段 ¥ 62,900 4段 ¥ 79,200	3段 ¥ 67,100 4段 ¥ 84,800	3段 ¥ 72,200 4段 ¥ 91,600	3段 ¥ 77,600 4段 ¥ 98,800	3段 ¥ 83,600 4段 ¥106,800	3段 ¥ 90,800 4段 ¥116,400
	P-1590 ¥15,800(4本)	3段 ¥ 64,700 4段 ¥ 81,000	3段 ¥ 68,900 4段 ¥ 86,600	3段 ¥ 74,000 4段 ¥ 93,400	3段 ¥ 79,400 4段 ¥100,600	3段 ¥ 85,400 4段 ¥108,600	3段 ¥ 92,600 4段 ¥118,200
	P-1900 ¥19,400(4本)	3段 ¥ 68,300 4段 ¥ 84,600	3段 ¥ 72,500 4段 ¥ 90,200	3段 ¥ 77,600 4段 ¥ 97,000	3段 ¥ 83,000 4段 ¥104,200	3段 ¥ 89,000 4段 ¥112,200	3段 ¥ 96,200 4段 ¥121,800
	P-2200 ¥22,200(4本)	3段 ¥ 71,100 4段 ¥ 87,400	3段 ¥ 75,300 4段 ¥ 93,000	3段 ¥ 80,400 4段 ¥ 99,800	3段 ¥ 85,800 4段 ¥107,000	3段 ¥ 91,800 4段 ¥115,000	3段 ¥ 99,000 4段 ¥124,600

304F-610シリーズ

棚品番 サイズmm 価格	304-F-610-600	304-F-610-760	304-F-610-900	304-F-610-1060	304-F-610-1220	304-F-610-1520	304-F-610-1820
ポール品番 サイズmm 価格	¥18,000 (1枚)	¥19,700 (1枚)	¥21,500 (1枚)	¥23,300 (1枚)	¥25,300 (1枚)	¥28,600 (1枚)	¥31,800 (1枚)
ポール (SUS430)	P-1390 ¥14,000(4本)	3段 ¥ 68,000 4段 ¥ 86,000	3段 ¥ 73,100 4段 ¥ 92,800	3段 ¥ 78,500 4段 ¥100,000	3段 ¥ 83,900 4段 ¥107,200	3段 ¥ 89,900 4段 ¥115,200	3段 ¥ 99,800 4段 ¥128,400
	P-1590 ¥15,800(4本)	3段 ¥ 69,800 4段 ¥ 87,800	3段 ¥ 74,900 4段 ¥ 94,600	3段 ¥ 80,300 4段 ¥101,800	3段 ¥ 85,700 4段 ¥109,000	3段 ¥ 91,700 4段 ¥117,000	3段 ¥101,600 4段 ¥130,200
	P-1900 ¥19,400(4本)	3段 ¥ 73,400 4段 ¥ 91,400	3段 ¥ 78,500 4段 ¥ 98,200	3段 ¥ 83,900 4段 ¥105,400	3段 ¥ 89,300 4段 ¥112,600	3段 ¥ 95,300 4段 ¥120,600	3段 ¥105,200 4段 ¥133,800
	P-2200 ¥22,200(4本)	3段 ¥ 76,200 4段 ¥ 94,200	3段 ¥ 81,300 4段 ¥101,000	3段 ¥ 86,700 4段 ¥108,200	3段 ¥ 92,100 4段 ¥115,400	3段 ¥ 98,100 4段 ¥123,400	3段 ¥108,000 4段 ¥136,600

ざるシリーズ

器物シリーズ

射出(成型品)シリーズ

ラックシリーズ

シェルフシリーズ

シェルフワゴンシリーズ

タンクシリーズ

ざるシリーズ

器物シリーズ

射出(成型品)シリーズ

ラックシリーズ

シェルフシリーズ

シェルフワゴンシリーズ

タンクシリーズ

430弁慶クリーンシェルフ

- 樹脂枠を取り外して簡単に洗えますので衛生的です。
- 棚板が樹脂製なので、厨房用品に傷つきません。



※常温でご使用下さい。

サビにくいオールステンレス製

【材質】
樹脂枠：ポリプロピレン樹脂
フレーム：SUS430（18クロム系）
アクリル樹脂コーティング（黒）

430C-460シリーズ

棚 品番 サイズmm 価格	430-C-460-600	430-C-460-760	430-C-460-900	430-C-460-1060	430-C-460-1220	430-C-460-1520	430-C-460-1820
ポール 品番 サイズmm 価格	600 ¥14,300 (1枚)	760 ¥15,400 (1枚)	900 ¥17,100 (1枚)	1060 ¥17,900 (1枚)	1220 ¥19,400 (1枚)	1520 ¥22,000 (1枚)	1820 ¥24,500 (1枚)
ポール (SUS430) ¥14,000(4本)	P-1390 3段 ¥ 56,900 4段 ¥ 71,200	3段 ¥ 60,200 4段 ¥ 75,600	3段 ¥ 65,300 4段 ¥ 82,400	3段 ¥ 67,700 4段 ¥ 85,600	3段 ¥ 72,200 4段 ¥ 91,600	3段 ¥ 80,000 4段 ¥102,000	3段 ¥ 87,500 4段 ¥112,000
	P-1590 3段 ¥ 58,700 4段 ¥ 73,000	3段 ¥ 62,000 4段 ¥ 77,400	3段 ¥ 67,100 4段 ¥ 84,200	3段 ¥ 69,500 4段 ¥ 87,400	3段 ¥ 74,000 4段 ¥ 93,400	3段 ¥ 81,800 4段 ¥103,800	3段 ¥ 89,300 4段 ¥113,800
	P-1900 3段 ¥ 62,300 4段 ¥ 76,600	3段 ¥ 65,600 4段 ¥ 81,000	3段 ¥ 70,700 4段 ¥ 87,800	3段 ¥ 73,100 4段 ¥ 91,000	3段 ¥ 77,600 4段 ¥ 97,000	3段 ¥ 85,400 4段 ¥107,400	3段 ¥ 92,900 4段 ¥117,400
	P-2200 3段 ¥ 65,100 4段 ¥ 79,400	3段 ¥ 68,400 4段 ¥ 83,800	3段 ¥ 73,500 4段 ¥ 90,600	3段 ¥ 75,900 4段 ¥ 93,800	3段 ¥ 80,400 4段 ¥ 99,800	3段 ¥ 88,200 4段 ¥110,200	3段 ¥ 95,700 4段 ¥120,200

430C-610シリーズ

棚 品番 サイズmm 価格	430-C-610-600	430-C-610-760	430-C-610-900	430-C-610-1060	430-C-610-1220	430-C-610-1520	430-C-610-1820
ポール 品番 サイズmm 価格	600 ¥16,100 (1枚)	760 ¥17,500 (1枚)	900 ¥19,600 (1枚)	1060 ¥20,600 (1枚)	1220 ¥22,100 (1枚)	1520 ¥24,600 (1枚)	1820 ¥27,000 (1枚)
ポール (SUS430) ¥14,000(4本)	P-1390 3段 ¥ 62,300 4段 ¥ 78,400	3段 ¥ 66,500 4段 ¥ 84,000	3段 ¥ 72,800 4段 ¥ 92,400	3段 ¥ 75,800 4段 ¥ 96,400	3段 ¥ 80,300 4段 ¥102,400	3段 ¥ 87,800 4段 ¥112,400	3段 ¥ 95,000 4段 ¥122,000
	P-1590 3段 ¥ 64,100 4段 ¥ 80,200	3段 ¥ 68,300 4段 ¥ 85,800	3段 ¥ 74,600 4段 ¥ 94,200	3段 ¥ 77,600 4段 ¥ 98,200	3段 ¥ 82,100 4段 ¥104,200	3段 ¥ 89,600 4段 ¥114,200	3段 ¥ 96,800 4段 ¥123,800
	P-1900 3段 ¥ 67,700 4段 ¥ 83,800	3段 ¥ 71,900 4段 ¥ 89,400	3段 ¥ 78,200 4段 ¥ 97,800	3段 ¥ 81,200 4段 ¥101,800	3段 ¥ 85,700 4段 ¥107,800	3段 ¥ 93,200 4段 ¥117,800	3段 ¥100,400 4段 ¥127,400
	P-2200 3段 ¥ 70,500 4段 ¥ 86,600	3段 ¥ 74,700 4段 ¥ 92,200	3段 ¥ 81,000 4段 ¥100,600	3段 ¥ 84,000 4段 ¥104,600	3段 ¥ 88,500 4段 ¥110,600	3段 ¥ 96,000 4段 ¥120,600	3段 ¥103,200 4段 ¥130,200

430弁慶フラットシェルフ

- 樹脂枠を取り外して簡単に洗えますので衛生的です。
- 棚板が樹脂製なので、厨房用品に傷つきません。



サビにくいオールステンレス製

【材質】
樹脂枠：ポリプロピレン樹脂
フレーム：SUS430（18クロム系）
アクリル樹脂コーティング（黒）

430F-460シリーズ

棚 品番 サイズmm 価格	430-F-460-600	430-F-460-760	430-F-460-900	430-F-460-1060	430-F-460-1220	430-F-460-1520	430-F-460-1820
ポール 品番 サイズmm 価格	600 ¥15,200 (1枚)	760 ¥16,400 (1枚)	900 ¥17,800 (1枚)	1060 ¥19,200 (1枚)	1220 ¥20,900 (1枚)	1520 ¥22,900 (1枚)	1820 ¥25,500 (1枚)
ポール (SUS430) ¥14,000(4本)	P-1390 3段 ¥ 59,600 4段 ¥ 74,800	3段 ¥ 63,200 4段 ¥ 79,600	3段 ¥ 67,400 4段 ¥ 85,200	3段 ¥ 71,600 4段 ¥ 90,800	3段 ¥ 76,700 4段 ¥ 97,600	3段 ¥ 82,700 4段 ¥105,600	3段 ¥ 90,500 4段 ¥116,000
	P-1590 3段 ¥ 61,400 4段 ¥ 76,600	3段 ¥ 65,000 4段 ¥ 81,400	3段 ¥ 69,200 4段 ¥ 87,000	3段 ¥ 73,400 4段 ¥ 92,600	3段 ¥ 78,500 4段 ¥ 99,400	3段 ¥ 84,500 4段 ¥107,400	3段 ¥ 92,300 4段 ¥117,800
	P-1900 3段 ¥ 65,000 4段 ¥ 80,200	3段 ¥ 68,600 4段 ¥ 85,000	3段 ¥ 72,800 4段 ¥ 90,600	3段 ¥ 77,000 4段 ¥ 96,200	3段 ¥ 82,100 4段 ¥103,000	3段 ¥ 88,100 4段 ¥111,000	3段 ¥ 95,900 4段 ¥121,400
	P-2200 3段 ¥ 67,800 4段 ¥ 83,000	3段 ¥ 71,400 4段 ¥ 87,800	3段 ¥ 75,600 4段 ¥ 93,400	3段 ¥ 79,800 4段 ¥ 99,000	3段 ¥ 84,900 4段 ¥105,800	3段 ¥ 90,900 4段 ¥113,800	3段 ¥ 98,700 4段 ¥124,200

430F-610シリーズ

棚 品番 サイズmm 価格	430-F-610-600	430-F-610-760	430-F-610-900	430-F-610-1060	430-F-610-1220	430-F-610-1520	430-F-610-1820
ポール 品番 サイズmm 価格	600 ¥16,700 (1枚)	760 ¥18,400 (1枚)	900 ¥20,900 (1枚)	1060 ¥21,900 (1枚)	1220 ¥23,800 (1枚)	1520 ¥26,600 (1枚)	1820 ¥29,400 (1枚)
ポール (SUS430) ¥14,000(4本)	P-1390 3段 ¥ 64,100 4段 ¥ 80,800	3段 ¥ 69,200 4段 ¥ 87,600	3段 ¥ 76,700 4段 ¥ 97,600	3段 ¥ 79,700 4段 ¥101,600	3段 ¥ 85,400 4段 ¥109,200	3段 ¥ 93,800 4段 ¥120,400	3段 ¥102,200 4段 ¥131,600
	P-1590 3段 ¥ 65,900 4段 ¥ 82,600	3段 ¥ 71,000 4段 ¥ 89,400	3段 ¥ 78,500 4段 ¥ 99,400	3段 ¥ 81,500 4段 ¥103,400	3段 ¥ 87,200 4段 ¥111,000	3段 ¥ 95,600 4段 ¥122,200	3段 ¥104,000 4段 ¥133,400
	P-1900 3段 ¥ 69,500 4段 ¥ 86,200	3段 ¥ 74,600 4段 ¥ 93,000	3段 ¥ 82,100 4段 ¥103,000	3段 ¥ 85,100 4段 ¥107,000	3段 ¥ 90,800 4段 ¥114,600	3段 ¥ 99,200 4段 ¥125,800	3段 ¥107,600 4段 ¥137,000
	P-2200 3段 ¥ 72,300 4段 ¥ 89,000	3段 ¥ 77,400 4段 ¥ 95,800	3段 ¥ 84,900 4段 ¥105,800	3段 ¥ 87,900 4段 ¥109,800	3段 ¥ 93,600 4段 ¥117,400	3段 ¥102,000 4段 ¥128,600	3段 ¥110,400 4段 ¥139,800

ざるシリーズ

器物シリーズ

射出(成型品)シリーズ

ラックシリーズ

シェルフシリーズ

シェルフワゴンシリーズ

タンクシリーズ

ざるシリーズ

器物シリーズ

射出(成型品)シリーズ

ラックシリーズ

シェルフシリーズ

シェルフワゴンシリーズ

タンクシリーズ

弁慶シェルフ

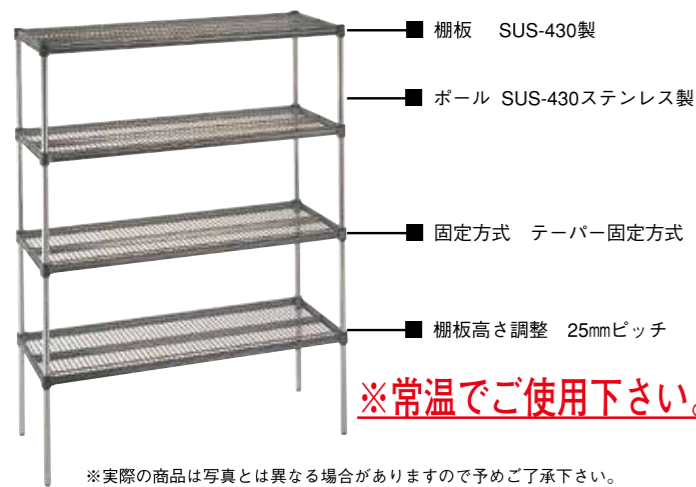

※常温でご使用下さい。

※実際の商品は写真とは異なる場合がありますので予めご了承下さい。

サス ヨンサンマル

SUS-430シリーズ 18クローム ステンレススチール

- 従来の鉄メッキ加工クリアー塗装の製品に比べ、弁慶シェルフはステンレスにアクリル樹脂コーティング(黒)加工を施し、強度、防錆性に優れ、丈夫で長持ちします。
- アクリル樹脂コーティング(黒)の防錆加工により耐食性に優れています。

430-540シリーズ

棚板 品番 サイズmm 価格	430-540-900	430-540-1220	430-540-1520
ポール 品番 サイズmm 価格	900 ¥15,800 (1枚)	1220 ¥19,800 (1枚)	1520 ¥22,800 (1枚)
ポール (SUS430)	P-1390 ¥14,000(4本)	3段 ¥ 61,400 4段 ¥ 77,200	3段 ¥ 73,400 4段 ¥ 93,200
	P-1590 ¥15,800(4本)	3段 ¥ 63,200 4段 ¥ 79,000	3段 ¥ 75,200 4段 ¥ 95,000
	P-1900 ¥19,400(4本)	3段 ¥ 66,800 4段 ¥ 82,600	3段 ¥ 78,800 4段 ¥ 98,600
	P-2200 ¥22,200(4本)	3段 ¥ 69,600 4段 ¥ 85,400	3段 ¥ 81,600 4段 ¥ 101,400

430弁慶ソリッドシェルフ

フラットな棚板なので作業性にすぐれ、小さく不安定な物品の保管・収納に最適です。

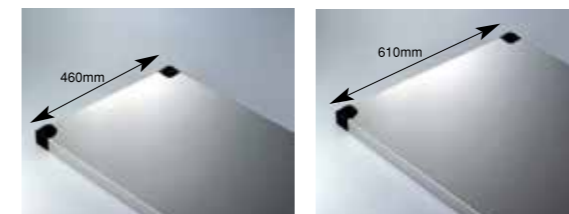

奥行きが460mmのボードは長さが1220mm以上になると補強が1本入りです。

奥行きが610mmのボードは長さが1220mm以上になると補強が2本入りです。

- 材質 棚板：SUS430 (18クロム系)
板厚：1.2mm
ポール：SUS430 (18クロム系)
φ25mm 1.2mm厚
- 表面仕上 棚板：BA仕上げ
ポール：#400研磨仕上げ
- 特徴 フラットな棚板
錆びにくく、リーズナブルな価格設定
メッシュシェルフと同規格なので、自由に組み合わせてお使いいただけます

430-460シリーズ

棚板 品番 サイズmm 価格	430-460-600	430-460-760	430-460-900	430-460-1060	430-460-1220	430-460-1520	430-460-1820
ポール 品番 サイズmm 価格	600 ¥16,800 (1枚)	760 ¥19,300 (1枚)	900 ¥20,500 (1枚)	1060 ¥23,400 (1枚)	1220 ¥26,100 (1枚)	1520 ¥31,600 (1枚)	1820 ¥35,700 (1枚)
ポール (SUS430)	P-1390 ¥14,000(4本)	3段 ¥ 64,400 4段 ¥ 81,200	3段 ¥ 71,900 4段 ¥ 91,200	3段 ¥ 75,500 4段 ¥ 96,000	3段 ¥ 84,200 4段 ¥107,600	3段 ¥ 92,300 4段 ¥118,400	3段 ¥108,800 4段 ¥140,400
	P-1590 ¥15,800(4本)	3段 ¥ 66,200 4段 ¥ 83,000	3段 ¥ 73,700 4段 ¥ 93,000	3段 ¥ 77,300 4段 ¥ 97,800	3段 ¥ 86,000 4段 ¥109,400	3段 ¥ 94,100 4段 ¥120,200	3段 ¥110,600 4段 ¥142,200
	P-1900 ¥19,400(4本)	3段 ¥ 69,800 4段 ¥ 86,600	3段 ¥ 77,300 4段 ¥ 96,600	3段 ¥ 80,900 4段 ¥101,400	3段 ¥ 89,600 4段 ¥113,000	3段 ¥ 97,700 4段 ¥123,800	3段 ¥114,200 4段 ¥145,800
	P-2200 ¥22,200(4本)	3段 ¥ 72,600 4段 ¥ 89,400	3段 ¥ 80,100 4段 ¥ 99,400	3段 ¥ 83,700 4段 ¥104,200	3段 ¥ 92,400 4段 ¥115,800	3段 ¥100,500 4段 ¥126,600	3段 ¥117,000 4段 ¥148,600

430-610シリーズ

棚板 品番 サイズmm 価格	430-610-600	430-610-760	430-610-900	430-610-1060	430-610-1220	430-610-1520	430-610-1820
ポール 品番 サイズmm 価格	600 ¥19,000 (1枚)	760 ¥22,400 (1枚)	900 ¥24,500 (1枚)	1060 ¥28,000 (1枚)	1220 ¥31,200 (1枚)	1520 ¥36,100 (1枚)	1820 ¥42,500 (1枚)
ポール (SUS430)	P-1390 ¥14,000(4本)	3段 ¥ 71,000 4段 ¥ 90,000	3段 ¥ 81,200 4段 ¥103,600	3段 ¥ 87,500 4段 ¥112,000	3段 ¥ 98,000 4段 ¥126,000	3段 ¥107,600 4段 ¥138,800	3段 ¥122,300 4段 ¥158,400
	P-1590 ¥15,800(4本)	3段 ¥ 72,800 4段 ¥ 91,800	3段 ¥ 83,000 4段 ¥105,400	3段 ¥ 89,300 4段 ¥113,800	3段 ¥ 99,800 4段 ¥127,800	3段 ¥109,400 4段 ¥140,600	3段 ¥124,100 4段 ¥160,200
	P-1900 ¥19,400(4本)	3段 ¥ 76,400 4段 ¥ 95,400	3段 ¥ 86,600 4段 ¥109,000	3段 ¥ 92,900 4段 ¥117,400	3段 ¥103,400 4段 ¥131,400	3段 ¥113,000 4段 ¥144,200	3段 ¥127,700 4段 ¥163,800
	P-2200 ¥22,200(4本)	3段 ¥ 79,200 4段 ¥ 98,200	3段 ¥ 89,400 4段 ¥111,800	3段 ¥ 95,700 4段 ¥120,200	3段 ¥106,200 4段 ¥134,200	3段 ¥115,800 4段 ¥147,000	3段 ¥130,500 4段 ¥166,600

430S-460シリーズ

棚板 品番 サイズmm 価格	430-S-460-600	430-S-460-760	430-S-460-900	430-S-460-1060	430-S-460-1220	430-S-460-1520	430-S-460-1820
ポール 品番 サイズmm 価格	600 ¥12,500 (1枚)	760 ¥16,000 (1枚)	900 ¥18,000 (1枚)	1060 ¥20,000 (1枚)	1220 ¥24,000 (1枚)	1520 ¥29,500 (1枚)	1820 ¥32,500 (1枚)
ポール (SUS430)	P-1390 ¥14,000(4本)	3段 ¥ 51,500 4段 ¥ 64,000	3段 ¥ 62,000 4段 ¥ 78,000	3段 ¥ 68,000 4段 ¥ 86,000	3段 ¥ 74,000 4段 ¥ 94,000	3段 ¥ 86,000 4段 ¥110,000	3段 ¥102,500 4段 ¥132,000
	P-1590 ¥15,800(4本)	3段 ¥ 53,300 4段 ¥ 65,800	3段 ¥ 63,800 4段 ¥ 79,800	3段 ¥ 69,800 4段 ¥ 87,800	3段 ¥ 75,800 4段 ¥ 95,800	3段 ¥ 87,800 4段 ¥111,800	3段 ¥104,300 4段 ¥133,800
	P-1900 ¥19,400(4本)	3段 ¥ 56,900 4段 ¥ 69,400	3段 ¥ 67,400 4段 ¥ 83,400	3段 ¥ 73,400 4段 ¥ 91,400	3段 ¥ 79,400 4段 ¥ 99,400	3段 ¥ 91,400 4段 ¥115,400	3段 ¥107,900 4段 ¥137,400
	P-2200 ¥22,200(4本)	3段 ¥ 59,700 4段 ¥ 72,200	3段 ¥ 70,200 4段 ¥ 86,200	3段 ¥ 76,200 4段 ¥ 94,200	3段 ¥ 82,200 4段 ¥102,200	3段 ¥ 94,200 4段 ¥118,200	3段 ¥110,700 4段 ¥140,200

430S-610シリーズ

棚板 品番 サイズmm 価格	430-S-610-600	430-S-610-760	430-S-610-900	430-S-610-1060	430-S-610-1220	430-S-610-1520	430-S-610-1820
ポール 品番 サイズmm 価格	600 ¥16,000 (1枚)	760 ¥18,500 (1枚)	900 ¥21,000 (1枚)	1060 ¥23,000 (1枚)	1220 ¥27,500 (1枚)	1520 ¥31,000 (1枚)	1820 ¥34,500 (1枚)
ポール (SUS430)	P-1390 ¥14,000(4本)	3段 ¥ 62,000 4段 ¥ 78,000	3段 ¥ 69,500 4段 ¥ 88,000	3段 ¥ 77,000 4段 ¥ 98,000	3段 ¥ 83,000 4段 ¥106,000	3段 ¥ 96,500 4段 ¥124,000	3段 ¥107,000 4段 ¥138,000
	P-1590 ¥15,800(4本)	3段 ¥ 63,800 4段 ¥ 79,800	3段 ¥ 71,300 4段 ¥ 89,800	3段 ¥ 78,800 4段 ¥ 99,800	3段 ¥ 84,800 4段 ¥107,800	3段 ¥ 98,300 4段 ¥125,800	3段 ¥108,800 4段 ¥139,800
	P-1900 ¥19,400(4本)	3段 ¥ 67,400 4段 ¥ 83,400	3段 ¥ 74,900 4段 ¥ 93,400	3段 ¥ 82,400 4段 ¥103,400	3段 ¥ 88,400 4段 ¥111,400	3段 ¥101,900 4段 ¥129,400	3段 ¥112,400 4段 ¥143,400
	P-2200 ¥22,200(4本)	3段 ¥ 70,200 4段 ¥ 86,200	3段 ¥ 77,700 4段 ¥ 96,200	3段 ¥ 85,200 4段 ¥106,200	3段 ¥ 91,200 4段 ¥114,200	3段 ¥104,700 4段 ¥132,200	3段 ¥115,200 4段 ¥146,200

ざるシリーズ

器物シリーズ

射出(成型品)シリーズ

ラックシリーズ

シェルフシリーズ

シェルフワゴンシリーズ

タンクシリーズ

ざるシリーズ

器物シリーズ

射出(成型品)シリーズ

ラックシリーズ

シェルフシリーズ

シェルフワゴンシリーズ

タンクシリーズ

ざるシリーズ

器物シリーズ

射出(成型品)シリーズ

ラックシリーズ

シェルフシリーズ

シェルフワゴンシリーズ

タンクシリーズ

長くつきあえる道具 SUS-430.(18-0クローム)

弁慶シェルフワゴンは
サイズ・ハンドル別に
システムティックに構成された
豊富なラインナップを
ご用意いたしました。
960種のワゴンにオプションを
つけ加えることにより
目的・用途に合わせて
最適なワゴンをお選びいただけます。



PP樹脂製



アクリル樹脂コーティング

品番の読み方

4 - 2 - GB - M - 7

L表示のない場合はボール H692
キャスターφ100
LはボールH767・キャスターφ125

幅 (7=W760・9=W900・10=W1060)
Mはメッシュ
Gはガード付き・Bはボード
2は2段・3は3段
奥行 (4=D460・6=D610)

ガード付

40mm

トップハンドル1ヶ付 (1T)

150mm

トップハンドル2ヶ付 (2T)

150mm

Lトップハンドル付 (LTOP)

140mm
150mm

サイドハンドル付 (S)

130mm

※原物は写真と若干異なる場合がございます。あらかじめご了承下さい。

長くつきあえる道具

弁慶シェルフワゴン

ざるシリーズ

器物シリーズ

射出(成型品)シリーズ

ラックシリーズ

シェルフシリーズ

シェルフワゴンシリーズ

タンクシリーズ

オプション

■すべり止めシート (両面テープとめ)

4- 7-S ¥4,500	6- 7-S ¥6,300
4- 9-S ¥5,000	6- 9-S ¥6,800
4-10-S ¥5,600	6-10-S ¥7,300

※ガード付・ガードなし兼用です。
※ボードは別売りです。

■トップハンドル

TOP-46 ¥5,000
TOP-61 ¥6,300

■Lトップハンドル

LTOP-46 ¥7,600
LTOP-61 ¥8,600

■サイドハンドル

SID-46 ¥6,400
SID-61 ¥6,800

幅 (7=W760・9=W900・10=W1060)

奥行 (4=D460・6=D610)

L表示のない場合は
ボールH692
キャスターφ100
LはボールH767
キャスターφ125

Mはメッシュ棚・Bはボード棚 Gはガード付き

棚バリエーション

SUS-430.(18-0クローム)

樹脂カバー
意匠登録申請中

ボード棚ガード無し

ガード高さ40mm

ボード棚ガード付

フラットシェルフ

メッシュ棚

クリーンシェルフ

※原物は写真と若干異なる場合がございます。あらかじめご了承下さい。

ざるシリーズ

2段
上段/ボード棚
下段/メッシュ棚



ボール高さ 692mm・奥行 460mm D=460mm P=692mm 全高 H=827mm φ100mmウレタンキャスター使用 自在X3・ストッパー付X1	ボール高さ 767mm・奥行 460mm D=460mm P=767mm 全高 H=937mm φ125mmゴムキャスター使用 自在X3・ストッパー付X1	ボール高さ 692mm・奥行 610mm D=610mm P=692mm 全高 H=827mm φ100mmウレタンキャスター使用 自在X3・ストッパー付X1	ボール高さ 767mm・奥行 610mm D=610mm P=767mm 全高 H=937mm φ125mmゴムキャスター使用 自在X3・ストッパー付X1
ハンドルなし			
4-2-B-M-7 ¥54,670 D460×W760×H827mm	4-2-B-M-7-L ¥56,320 D460×W760×H937mm	6-2-B-M-7 ¥60,830 D610×W760×H827mm	6-2-B-M-7-L ¥62,480 D610×W760×H937mm
4-2-B-M-9 ¥59,070 D460×W900×H827mm	4-2-B-M-9-L ¥60,720 D460×W900×H937mm	6-2-B-M-9 ¥67,980 D610×W900×H827mm	6-2-B-M-9-L ¥69,630 D610×W900×H937mm
4-2-B-M-10 ¥63,470 D460×W1060×H827mm	4-2-B-M-10-L ¥65,120 D460×W1060×H937mm	6-2-B-M-10 ¥73,480 D610×W1060×H827mm	6-2-B-M-10-L ¥75,130 D610×W1060×H937mm

器物シリーズ

2段
上段/ボード棚ガード付
下段/メッシュ棚



※ガードの形状は一部変更になります。

ボール高さ 692mm・奥行 460mm D=460mm P=692mm 全高 H=867mm φ100mmウレタンキャスター使用 自在X3・ストッパー付X1	ボール高さ 767mm・奥行 460mm D=460mm P=767mm 全高 H=977mm φ125mmゴムキャスター使用 自在X3・ストッパー付X1	ボール高さ 692mm・奥行 610mm D=610mm P=692mm 全高 H=867mm φ100mmウレタンキャスター使用 自在X3・ストッパー付X1	ボール高さ 767mm・奥行 610mm D=610mm P=767mm 全高 H=977mm φ125mmゴムキャスター使用 自在X3・ストッパー付X1
ハンドルなし			
4-2-GB-M-7 ¥59,070 D460×W 760×H867mm	4-2-GB-M-7-L ¥60,720 D460×W 760×H977mm	6-2-GB-M-7 ¥64,680 D610×W 760×H867mm	6-2-GB-M-7-L ¥66,330 D610×W 760×H977mm
4-2-GB-M-9 ¥63,250 D460×W 900×H867mm	4-2-GB-M-9-L ¥64,900 D460×W 900×H977mm	6-2-GB-M-9 ¥72,600 D610×W 900×H867mm	6-2-GB-M-9-L ¥74,250 D610×W 900×H977mm
4-2-GB-M-10 ¥67,870 D460×W1060×H867mm	4-2-GB-M-10-L ¥69,520 D460×W1060×H977mm	6-2-GB-M-10 ¥77,880 D610×W1060×H867mm	6-2-GB-M-10-L ¥79,530 D610×W1060×H977mm

射出(成型品)シリーズ

ラックシリーズ

2段
上段/ボード棚
下段/ボード棚



ボール高さ 692mm・奥行 460mm D=460mm P=692mm 全高 H=827mm φ100mmウレタンキャスター使用 自在X3・ストッパー付X1	ボール高さ 767mm・奥行 460mm D=460mm P=767mm 全高 H=937mm φ125mmゴムキャスター使用 自在X3・ストッパー付X1	ボール高さ 692mm・奥行 610mm D=610mm P=692mm 全高 H=827mm φ100mmウレタンキャスター使用 自在X3・ストッパー付X1	ボール高さ 767mm・奥行 610mm D=610mm P=767mm 全高 H=937mm φ125mmゴムキャスター使用 自在X3・ストッパー付X1
ハンドルなし			
4-2-2B-7 ¥54,670 D460×W760×H827mm	4-2-2B-7-L ¥56,320 D460×W760×H937mm	6-2-2B-7 ¥60,280 D610×W760×H827mm	6-2-2B-7-L ¥61,930 D610×W760×H937mm
4-2-2B-9 ¥59,070 D460×W900×H827mm	4-2-2B-9-L ¥60,720 D460×W900×H937mm	6-2-2B-9 ¥65,780 D610×W900×H827mm	6-2-2B-9-L ¥67,430 D610×W900×H937mm
4-2-2B-10 ¥63,470 D460×W1060×H827mm	4-2-2B-10-L ¥65,120 D460×W1060×H937mm	6-2-2B-10 ¥70,180 D610×W1060×H827mm	6-2-2B-10-L ¥71,830 D610×W1060×H937mm

シエルフシリーズ

シエルフワゴンシリーズ

2段
上段/ボード棚ガード付
下段/ボード棚



※ガードの形状は一部変更になります。

ボール高さ 692mm・奥行 460mm D=460mm P=692mm 全高 H=867mm φ100mmウレタンキャスター使用 自在X3・ストッパー付X1	ボール高さ 767mm・奥行 460mm D=460mm P=767mm 全高 H=977mm φ125mmゴムキャスター使用 自在X3・ストッパー付X1	ボール高さ 692mm・奥行 610mm D=610mm P=692mm 全高 H=867mm φ100mmウレタンキャスター使用 自在X3・ストッパー付X1	ボール高さ 767mm・奥行 610mm D=610mm P=767mm 全高 H=977mm φ125mmゴムキャスター使用 自在X3・ストッパー付X1
ハンドルなし			
4-2-GB-B-7 ¥59,070 D460×W 760×H867mm	4-2-GB-B-7-L ¥60,720 D460×W 760×H977mm	6-2-GB-B-7 ¥64,130 D610×W 760×H867mm	6-2-GB-B-7-L ¥65,780 D610×W 760×H977mm
4-2-GB-B-9 ¥63,250 D460×W 900×H867mm	4-2-GB-B-9-L ¥64,900 D460×W 900×H977mm	6-2-GB-B-9 ¥70,400 D610×W 900×H867mm	6-2-GB-B-9-L ¥72,050 D610×W 900×H977mm
4-2-GB-B-10 ¥67,870 D460×W1060×H867mm	4-2-GB-B-10-L ¥69,520 D460×W1060×H977mm	6-2-GB-B-10 ¥74,580 D610×W1060×H867mm	6-2-GB-B-10-L ¥76,230 D610×W1060×H977mm

タンクシリーズ

3段
上段/ボード棚
中段/ボード棚
下段/ボード棚



3段
上段/ボード棚ガード付
中段/ボード棚
下段/ボード棚



※ガードの形状は一部変更になります。

3段
上段/ボード棚
中段/メッシュ棚
下段/メッシュ棚



3段
上段/ボード棚ガード付
中段/メッシュ棚
下段/メッシュ棚



※ガードの形状は一部変更になります。

ボール高さ 692mm・奥行 460mm D=460mm P=692mm 全高 H=827mm φ100mmウレタンキャスター使用 自在X3・ストッパー付X1	ボール高さ 767mm・奥行 460mm D=460mm P=767mm 全高 H=937mm φ125mmゴムキャスター使用 自在X3・ストッパー付X1	ボール高さ 692mm・奥行 610mm D=610mm P=692mm 全高 H=827mm φ100mmウレタンキャスター使用 自在X3・ストッパー付X1	ボール高さ 767mm・奥行 610mm D=610mm P=767mm 全高 H=937mm φ125mmゴムキャスター使用 自在X3・ストッパー付X1
ハンドルなし			
4-3-3B-7 ¥72,270 D460×W760×H827mm	4-3-3B-7-L ¥73,920 D460×W760×H937mm	6-3-3B-7 ¥80,630 D610×W760×H827mm	6-3-3B-7-L ¥82,280 D610×W760×H937mm
4-3-3B-9 ¥78,870 D460×W900×H827mm	4-3-3B-9-L ¥80,520 D460×W900×H937mm	6-3-3B-9 ¥88,880 D610×W900×H827mm	6-3-3B-9-L ¥90,530 D610×W900×H937mm
4-3-3B-10 ¥85,470 D460×W1060×H827mm	4-3-3B-10-L ¥87,120 D460×W1060×H937mm	6-3-3B-10 ¥95,480 D610×W1060×H827mm	6-3-3B-10-L ¥97,130 D610×W1060×H937mm

ボール高さ 692mm・奥行 460mm D=460mm P=692mm 全高 H=867mm φ100mmウレタンキャスター使用 自在X3・ストッパー付X1	ボール高さ 767mm・奥行 460mm D=460mm P=767mm 全高 H=977mm φ125mmゴムキャスター使用 自在X3・ストッパー付X1	ボール高さ 692mm・奥行 610mm D=610mm P=692mm 全高 H=867mm φ100mmウレタンキャスター使用 自在X3・ストッパー付X1	ボール高さ 767mm・奥行 610mm D=610mm P=767mm 全高 H=977mm φ125mmゴムキャスター使用 自在X3・ストッパー付X1
ハンドルなし			
4-3-GB-2B-7 ¥76,670 D460×W 760×H867mm	4-3-GB-2B-7-L ¥78,320 D460×W 760×H977mm	6-3-GB-2B-7 ¥84,480 D610×W 760×H867mm	6-3-GB-2B-7-L ¥86,130 D610×W 760×H977mm
4-3-GB-2B-9 ¥83,050 D460×W 900×H867mm	4-3-GB-2B-9-L ¥84,700 D460×W 900×H977mm	6-3-GB-2B-9 ¥93,500 D610×W 900×H867mm	6-3-GB-2B-9-L ¥95,150 D610×W 900×H977mm
4-3-GB-2B-10 ¥89,870 D460×W1060×H867mm	4-3-GB-2B-10-L ¥91,520 D460×W1060×H977mm	6-3-GB-2B-10 ¥99,880 D610×W1060×H867mm	6-3-GB-2B-10-L ¥101,530 D610×W1060×H977mm

ボール高さ 692mm・奥行 460mm D=460mm P=692mm 全高 H=827mm φ100mmウレタンキャスター使用 自在X3・ストッパー付X1	ボール高さ 767mm・奥行 460mm D=460mm P=767mm 全高 H=937mm φ125mmゴムキャスター使用 自在X3・ストッパー付X1	ボール高さ 692mm・奥行 610mm D=610mm P=692mm 全高 H=827mm φ100mmウレタンキャスター使用 自在X3・ストッパー付X1	ボール高さ 767mm・奥行 610mm D=610mm P=767mm 全高 H=937mm φ125mmゴムキャスター使用 自在X3・ストッパー付X1
ハンドルなし			
4-3-B-2M-7 ¥72,050 D460×W760×H827mm	4-3-B-2M-7-L ¥73,700 D460×W760×H937mm	6-3-B-2M-7 ¥81,510 D610×W760×H827mm	6-3-B-2M-7-L ¥83,160 D610×W760×H937mm
4-3-B-2M-9 ¥78,650 D460×W900×H827mm	4-3-B-2M-9-L ¥80,300 D460×W900×H937mm	6-3-B-2M-9 ¥93,060 D610×W900×H827mm	6-3-B-2M-9-L ¥94,710 D610×W900×H937mm
4-3-B-2M-10 ¥85,250 D460×W1060×H827mm	4-3-B-2M-10-L ¥86,900 D460×W1060×H937mm	6-3-B-2M-10 ¥101,860 D610×W1060×H827mm	6-3-B-2M-10-L ¥103,510 D610×W1060×H937mm

ボール高さ 692mm・奥行 460mm D=460mm P=692mm 全高 H=867mm φ100mmウレタンキャスター使用 自在X3・ストッパー付X1	ボール高さ 767mm・奥行 460mm D=460mm P=767mm 全高 H=977mm φ125mmゴムキャスター使用 自在X3・ストッパー付X1	ボール高さ 692mm・奥行 610mm D=610mm P=692mm 全高 H=867mm φ100mmウレタンキャスター使用 自在X3・ストッパー付X1	ボール高さ 767mm・奥行 610mm D=610mm P=767mm 全高 H=977mm φ125mmゴムキャスター使用 自在X3・ストッパー付X1
ハンドルなし			
4-3-GB-2M-7 ¥76,670 D460×W 760×H867mm	4-3-GB-2M-7-L ¥78,320 D460×W 760×H977mm	6-3-GB-2M-7 ¥85,580 D610×W 760×H867mm	6-3-GB-2M-7-L ¥87,230 D610×W 760×H977mm
4-3-GB-2M-9 ¥83,050 D460×W 900×H867mm	4-3-GB-2M-9-L ¥84,700 D460×W 900×H977mm	6-3-GB-2M-9 ¥97,900 D610×W 900×H867mm	6-3-GB-2M-9-L ¥99,550 D610×W 900×H977mm
4-3-GB-2M-10 ¥89,870 D460×W1060×H867mm	4-3-GB-2M-10-L ¥91,520 D460×W1060×H977mm	6-3-GB-2M-10 ¥106,480 D610×W1060×H867mm	6-3-GB-2M-10-L ¥108,130 D610×W1060×H977mm

ざるシリーズ

器物シリーズ

射出(成型品)シリーズ

ラックシリーズ

シエルフシリーズ

シエルフワゴンシリーズ

タンクシリーズ

器物シリーズ

2段
上段/ボード棚
ガード付
下段/ボード棚
ガード付



※ガードの形状は一部変更になります。

3段
上段/ボード棚ガード付
中段/ボード棚ガード付
下段/ボード棚



※ガードの形状は一部変更になります。

2段
上段/メッシュ棚
下段/メッシュ棚



3段
上段/メッシュ棚
中段/メッシュ棚
下段/メッシュ棚



ボール高さ 692mm・奥行 460mm D 460mm P=692mm 全高 H=867mm φ100mmウレタンキャスター使用 自在X3・ストッパー付X1	ボール高さ 767mm・奥行 460mm D 460mm P=767mm 全高 H=977mm φ125mmゴムキャスター使用 自在X3・ストッパー付X1	ボール高さ 692mm・奥行 610mm D 610mm P=692mm 全高 H=867mm φ100mmウレタンキャスター使用 自在X3・ストッパー付X1	ボール高さ 767mm・奥行 610mm D 610mm P=767mm 全高 H=977mm φ125mmゴムキャスター使用 自在X3・ストッパー付X1
ハンドルなし			
4-2-2GB-7 ¥63,470	4-2-2GB-7-L ¥65,120	6-2-2GB-7 ¥67,980	6-2-2GB-7-L ¥69,630
D 460×W 760×H 867mm	D 460×W 760×H 977mm	D 610×W 760×H 867mm	D 610×W 760×H 977mm
4-2-2GB-9 ¥67,430	4-2-2GB-9-L ¥69,080	6-2-2GB-9 ¥75,020	6-2-2GB-9-L ¥76,670
D 460×W 900×H 867mm	D 460×W 900×H 977mm	D 610×W 900×H 867mm	D 610×W 900×H 977mm
4-2-2GB-10 ¥72,270	4-2-2GB-10-L ¥73,920	6-2-2GB-10 ¥78,980	6-2-2GB-10-L ¥80,630
D 460×W 1060×H 867mm	D 460×W 1060×H 977mm	D 610×W 1060×H 867mm	D 610×W 1060×H 977mm

ボール高さ 692mm・奥行 460mm D 460mm P=692mm 全高 H=867mm φ100mmウレタンキャスター使用 自在X3・ストッパー付X1	ボール高さ 767mm・奥行 460mm D 460mm P=767mm 全高 H=977mm φ125mmゴムキャスター使用 自在X3・ストッパー付X1	ボール高さ 692mm・奥行 610mm D 610mm P=692mm 全高 H=867mm φ100mmウレタンキャスター使用 自在X3・ストッパー付X1	ボール高さ 767mm・奥行 610mm D 610mm P=767mm 全高 H=977mm φ125mmゴムキャスター使用 自在X3・ストッパー付X1
ハンドルなし			
4-3-2GB-B-7 ¥81,070	4-3-2GB-B-7-L ¥82,720	6-3-2GB-B-7 ¥88,330	6-3-2GB-B-7-L ¥89,980
D 460×W 760×H 867mm	D 460×W 760×H 977mm	D 610×W 760×H 867mm	D 610×W 760×H 977mm
4-3-2GB-B-9 ¥87,230	4-3-2GB-B-9-L ¥88,880	6-3-2GB-B-9 ¥98,120	6-3-2GB-B-9-L ¥99,770
D 460×W 900×H 867mm	D 460×W 900×H 977mm	D 610×W 900×H 867mm	D 610×W 900×H 977mm
4-3-2GB-B-10 ¥94,270	4-3-2GB-B-10-L ¥95,920	6-3-2GB-B-10 ¥104,280	6-3-2GB-B-10-L ¥105,930
D 460×W 1060×H 867mm	D 460×W 1060×H 977mm	D 610×W 1060×H 867mm	D 610×W 1060×H 977mm

ボール高さ 692mm・奥行 460mm D=460mm P=692mm 全高 H=827mm φ100mmウレタンキャスター使用 自在X3・ストッパー付X1	ボール高さ 767mm・奥行 460mm D=460mm P=767mm 全高 H=937mm φ125mmゴムキャスター使用 自在X3・ストッパー付X1	ボール高さ 692mm・奥行 610mm D=610mm P=692mm 全高 H=827mm φ100mmウレタンキャスター使用 自在X3・ストッパー付X1	ボール高さ 767mm・奥行 610mm D=610mm P=767mm 全高 H=937mm φ125mmゴムキャスター使用 自在X3・ストッパー付X1
ハンドルなし			
4-2-2M-7 ¥54,450	4-2-2M-7-L ¥56,100	6-2-2M-7 ¥61,160	6-2-2M-7-L ¥62,810
D 460×W 760×H 827mm	D 460×W 760×H 937mm	D 610×W 760×H 827mm	D 610×W 760×H 937mm
4-2-2M-9 ¥58,850	4-2-2M-9-L ¥60,500	6-2-2M-9 ¥69,960	6-2-2M-9-L ¥71,610
D 460×W 900×H 827mm	D 460×W 900×H 937mm	D 610×W 900×H 827mm	D 610×W 900×H 937mm
4-2-2M-10 ¥63,250	4-2-2M-10-L ¥64,900	6-2-2M-10 ¥76,560	6-2-2M-10-L ¥78,210
D 460×W 1060×H 827mm	D 460×W 1060×H 937mm	D 610×W 1060×H 827mm	D 610×W 1060×H 937mm

ボール高さ 692mm・奥行 460mm D=460mm P=692mm 全高 H=827mm φ100mmウレタンキャスター使用 自在X3・ストッパー付X1	ボール高さ 767mm・奥行 460mm D=460mm P=767mm 全高 H=937mm φ125mmゴムキャスター使用 自在X3・ストッパー付X1	ボール高さ 692mm・奥行 610mm D=610mm P=692mm 全高 H=827mm φ100mmウレタンキャスター使用 自在X3・ストッパー付X1	ボール高さ 767mm・奥行 610mm D=610mm P=767mm 全高 H=937mm φ125mmゴムキャスター使用 自在X3・ストッパー付X1
ハンドルなし			
4-3-3M-7 ¥72,050	4-3-3M-7-L ¥73,700	6-3-3M-7 ¥82,060	6-3-3M-7-L ¥83,710
D 460×W 760×H 827mm	D 460×W 760×H 937mm	D 610×W 760×H 827mm	D 610×W 760×H 937mm
4-3-3M-9 ¥78,650	4-3-3M-9-L ¥80,300	6-3-3M-9 ¥95,260	6-3-3M-9-L ¥96,910
D 460×W 900×H 827mm	D 460×W 900×H 937mm	D 610×W 900×H 827mm	D 610×W 900×H 937mm
4-3-3M-10 ¥85,250	4-3-3M-10-L ¥86,900	6-3-3M-10 ¥105,160	6-3-3M-10-L ¥106,810
D 460×W 1060×H 827mm	D 460×W 1060×H 937mm	D 610×W 1060×H 827mm	D 610×W 1060×H 937mm

2段
上段/ボード棚
下段/クリーンシェルフ



3段
上段/ボード棚
中段/ボード棚
下段/クリーンシェルフ



2段
上段/ボード棚
下段/フラットシェルフ



3段
上段/ボード棚
中段/ボード棚
下段/フラットシェルフ



ボール高さ 692mm・奥行 460mm D=460mm P=692mm 全高 H=827mm φ100mmウレタンキャスター使用 自在X3・ストッパー付X1	ボール高さ 767mm・奥行 460mm D=460mm P=767mm 全高 H=937mm φ125mmゴムキャスター使用 自在X3・ストッパー付X1	ボール高さ 692mm・奥行 610mm D=610mm P=692mm 全高 H=827mm φ100mmウレタンキャスター使用 自在X3・ストッパー付X1	ボール高さ 767mm・奥行 610mm D=610mm P=767mm 全高 H=937mm φ125mmゴムキャスター使用 自在X3・ストッパー付X1
ハンドルなし			
4-2-B-CS-7 ¥49,400	4-2-B-CS-7-L ¥51,600	6-2-B-CS-7 ¥54,000	6-2-B-CS-7-L ¥56,200
D 460×W 760×H 827mm	D 460×W 760×H 937mm	D 610×W 760×H 827mm	D 610×W 760×H 937mm
4-2-B-CS-9 ¥53,100	4-2-B-CS-9-L ¥55,300	6-2-B-CS-9 ¥58,600	6-2-B-CS-9-L ¥60,800
D 460×W 900×H 827mm	D 460×W 900×H 937mm	D 610×W 900×H 827mm	D 610×W 900×H 937mm
4-2-B-CS-10 ¥55,900	4-2-B-CS-10-L ¥58,100	6-2-B-CS-10 ¥61,600	6-2-B-CS-10-L ¥63,800
D 460×W 1060×H 827mm	D 460×W 1060×H 937mm	D 610×W 1060×H 827mm	D 610×W 1060×H 937mm

ボール高さ 692mm・奥行 460mm D=460mm P=692mm 全高 H=827mm φ100mmウレタンキャスター使用 自在X3・ストッパー付X1	ボール高さ 767mm・奥行 460mm D=460mm P=767mm 全高 H=937mm φ125mmゴムキャスター使用 自在X3・ストッパー付X1	ボール高さ 692mm・奥行 610mm D=610mm P=692mm 全高 H=827mm φ100mmウレタンキャスター使用 自在X3・ストッパー付X1	ボール高さ 767mm・奥行 610mm D=610mm P=767mm 全高 H=937mm φ125mmゴムキャスター使用 自在X3・ストッパー付X1
ハンドルなし			
4-3-2B-CS-7 ¥65,400	4-3-2B-CS-7-L ¥67,600	6-3-2B-CS-7 ¥72,500	6-3-2B-CS-7-L ¥74,700
D 460×W 760×H 827mm	D 460×W 760×H 937mm	D 610×W 760×H 827mm	D 610×W 760×H 937mm
4-3-2B-CS-9 ¥71,100	4-3-2B-CS-9-L ¥73,300	6-3-2B-CS-9 ¥79,600	6-3-2B-CS-9-L ¥81,800
D 460×W 900×H 827mm	D 460×W 900×H 937mm	D 610×W 900×H 827mm	D 610×W 900×H 937mm
4-3-2B-CS-10 ¥75,900	4-3-2B-CS-10-L ¥78,100	6-3-2B-CS-10 ¥84,600	6-3-2B-CS-10-L ¥86,800
D 460×W 1060×H 827mm	D 460×W 1060×H 937mm	D 610×W 1060×H 827mm	D 610×W 1060×H 937mm

ボール高さ 692mm・奥行 460mm D=460mm P=692mm 全高 H=827mm φ100mmウレタンキャスター使用 自在X3・ストッパー付X1	ボール高さ 767mm・奥行 460mm D=460mm P=767mm 全高 H=937mm φ125mmゴムキャスター使用 自在X3・ストッパー付X1	ボール高さ 692mm・奥行 610mm D=610mm P=692mm 全高 H=827mm φ100mmウレタンキャスター使用 自在X3・ストッパー付X1	ボール高さ 767mm・奥行 610mm D=610mm P=767mm 全高 H=937mm φ125mmゴムキャスター使用 自在X3・ストッパー付X1
ハンドルなし			
4-2-B-FS-7 ¥50,400	4-2-B-FS-7-L ¥52,600	6-2-B-FS-7 ¥54,900	6-2-B-FS-7-L ¥57,100
D 460×W 760×H 827mm	D 460×W 760×H 937mm	D 610×W 760×H 827mm	D 610×W 760×H 937mm
4-2-B-FS-9 ¥53,800	4-2-B-FS-9-L ¥56,000	6-2-B-FS-9 ¥59,900	6-2-B-FS-9-L ¥62,100
D 460×W 900×H 827mm	D 460×W 900×H 937mm	D 610×W 900×H 827mm	D 610×W 900×H 937mm
4-2-B-FS-10 ¥55,900	4-2-B-FS-10-L ¥58,100	6-2-B-FS-10 ¥62,900	6-2-B-FS-10-L ¥65,100
D 460×W 1060×H 827mm	D 460×W 1060×H 937mm	D 610×W 1060×H 827mm	D 610×W 1060×H 937mm

ボール高さ 692mm・奥行 460mm D=460mm P=692mm 全高 H=827mm φ100mmウレタンキャスター使用 自在X3・ストッパー付X1	ボール高さ 767mm・奥行 460mm D=460mm P=767mm 全高 H=937mm φ125mmゴムキャスター使用 自在X3・ストッパー付X1	ボール高さ 692mm・奥行 610mm D=610mm P=692mm 全高 H=827mm φ100mmウレタンキャスター使用 自在X3・ストッパー付X1	ボール高さ 767mm・奥行 610mm D=610mm P=767mm 全高 H=937mm φ125mmゴムキャスター使用 自在X3・ストッパー付X1
ハンドルなし			
4-3-2B-FS-7 ¥66,400	4-3-2B-FS-7-L ¥68,400	6-3-2B-FS-7 ¥73,400	6-3-2B-FS-7-L ¥75,600
D 460×W 760×H 827mm	D 460×W 760×H 937mm	D 610×W 760×H 827mm	D 610×W 760×H 937mm
4-3-2B-FS-9 ¥71,800	4-3-2B-FS-9-L ¥74,000	6-3-2B-FS-9 ¥80,900	6-3-2B-FS-9-L ¥83,100
D 460×W 900×H 827mm	D 460×W 900×H 937mm	D 610×W 900×H 827mm	D 610×W 900×H 937mm
4-3-2B-FS-10 ¥77,200	4-3-2B-FS-10-L ¥79,400	6-3-2B-FS-10 ¥85,900	6-3-2B-FS-10-L ¥88,100
D 460×W 1060×H 827mm	D 460×W 1060×H 937mm	D 610×W 1060×H 827mm	D 610×W 1060×H 937mm

器物シリーズ

器物シリーズ

射出(成型品)シリーズ

ラックシリーズ

シェルフシリーズ

シェルフワゴンシリーズ

タンクシリーズ

弁慶ポリカワゴンシリーズ



4-2-2PCS-7
 ¥44,700
 ■フルサイズ：(D)460×(W)760×(H)710mm
 ■キャスター：φ100mm ゴムキャスター
 自在×3・ストッパー付×1



LT-4-2-2PCS-7
 ¥50,700
 ■フルサイズ：(D)460×(W)760×(H)860mm
 ■キャスター：φ100mm ゴムキャスター
 自在×3・ストッパー付×1



オードブル・ケーキワゴンセット
 ¥200,000
 材質/天板：ポリカーボネート樹脂
 すべり防止エラストマ樹脂一体成形
 本体：SUS-430 (φ25mm)
 耐荷重/棚一段 50kg

※写真と現品は若干仕様が異なる場合があります。



4-2-PCS-B-7
 ¥47,200
 ■フルサイズ：(D)460×(W)760×(H)710mm
 ■キャスター：φ100mm ゴムキャスター
 自在×3・ストッパー付×1



LT-4-2-PCS-B-7
 ¥53,200
 ■フルサイズ：(D)460×(W)760×(H)860mm
 ■キャスター：φ100mm ゴムキャスター
 自在×3・ストッパー付×1

弁慶ワゴンシリーズ



弁慶サービスワゴン E-2
 ¥87,600
 ■フルサイズ：(L)840×(W)500×(H)810mm
 ■キャスター：自在φ100mm×3 ストッパー付×1 ■耐荷重：50kg
 ■材質：ステンレスパイプ、タナ板デコラ合板

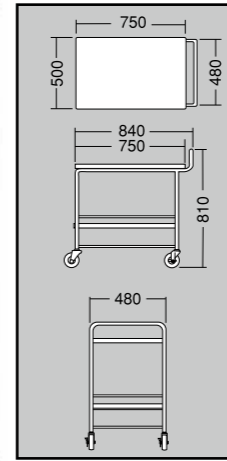

弁慶キッチンワゴン K-2
 ¥75,300
 ■フルサイズ：(L)930×(W)470×(H)870mm
 ■キャスター：自在φ100mm×3 ストッパー付×1
 ■材質：ステンレスパイプ、ステンレスボード

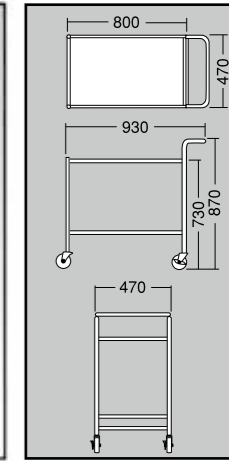

弁慶サービスワゴン E-3
 ¥104,000
 ■フルサイズ：(L)830×(W)500×(H)810mm
 ■キャスター：自在φ100mm×3 ストッパー付×1 ■耐荷重：50kg
 ■材質：ステンレスパイプ、タナ板デコラ合板

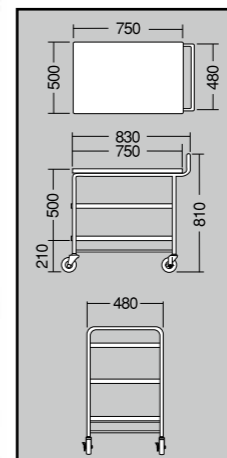

弁慶キッチンワゴン K-3
 ¥90,200
 ■フルサイズ：(L)930×(W)470×(H)870mm
 ■キャスター：自在φ100mm×3 ストッパー付×1
 ■材質：ステンレスパイプ、ステンレスボード

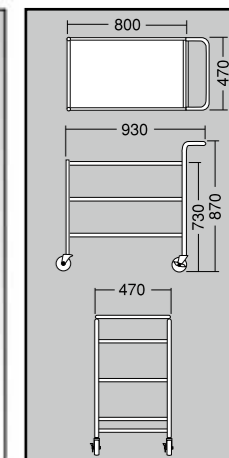

※写真と現品は若干仕様が異なる場合があります。
 ※運賃は別途必要となります。

ざるシリーズ

器物シリーズ

射出成型品シリーズ

ラックシリーズ

シエルフシリーズ

シエルフワゴンシリーズ

タンクシリーズ

ざるシリーズ

器物シリーズ

射出成型品シリーズ

ラックシリーズ

シエルフシリーズ

シエルフワゴンシリーズ

タンクシリーズ

弁慶ステンレスタンク

2枚溶接継り



500ℓ (板厚2.5mm)
重量:56.6kg

内寸:1230×760×H550mm
外寸:1280×810×H550mm

標準価格:¥580,000

2枚溶接継り

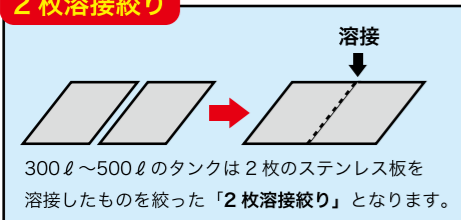

■絞り製台車【500ℓ用】
φ130mm (耐荷重:200kg×4個) ¥71,500
車輪:ウレタン製

2枚溶接継り



400ℓ (板厚2.5mm)
重量:48.0kg

内寸:1000×700×H600mm
外寸:1050×750×H600mm

標準価格:¥460,000



300ℓ (板厚2.5mm)
重量:39.0kg

内寸:1000×700×H440mm
外寸:1050×750×H440mm

標準価格:¥420,000



■絞り製台車【300ℓ・400ℓ用】
φ100mm (耐荷重:180kg×4個) ¥61,400
車輪:ウレタン製

1枚絞り



200ℓ (板厚2.0mm)
重量:22.5kg

内寸:800×560×H460mm
外寸:840×600×H460mm

標準価格:¥218,000



160ℓ (板厚2.0mm)
重量:21.3kg

内寸:800×560×H370mm
外寸:840×600×H370mm

標準価格:¥199,000



■絞り製台車【160ℓ・200ℓ用】
φ100mm (耐荷重:100kg×4個) ¥54,200
車輪:ナイロン製

1枚絞り



100ℓ (板厚1.0mm)
重量:8.1kg

内寸:640×440×H380mm
外寸:680×480×H380mm

標準価格:¥96,000

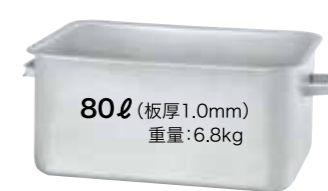

80ℓ (板厚1.0mm)
重量:6.8kg

内寸:640×440×H305mm
外寸:680×480×H305mm

標準価格:¥90,000



■絞り製台車【80ℓ～100ℓ用】
φ100mm (耐荷重:50kg×4個) ¥39,000
車輪:ナイロン製

1枚絞り



60ℓ (板厚1.0mm)
重量:5.7kg

内寸:640×440×H225mm
外寸:680×480×H225mm

標準価格:¥80,000

※60ℓは底部分の形状が異なるため台車には対応しておりません。



【標準把手】



【Bタイプ把手】



【サニタリータイプ把手】

※オプションは別途お見積りいたしますのでお問い合わせください。

ベンケイコンテナ



46ℓ

H300 容量46ℓ (板厚1.0mm)
内寸:487×330×H300mm
外寸:527×370×H300mm
重量:4.7kg
参考価格:¥59,000



30ℓ

H200 容量30ℓ (板厚0.7mm)
内寸:487×330×H200mm
外寸:527×370×H200mm
重量:2.6kg
参考価格:¥31,000



25ℓ

H160 容量25ℓ (板厚0.7mm)
内寸:487×330×H160mm
外寸:527×370×H160mm
重量:2.3kg
参考価格:¥29,000



H300穴明 容量46ℓ (板厚1.0mm)
内寸:487×330×H300mm
外寸:527×370×H305mm
重量:4.7kg
参考価格:¥62,400



H200穴明 容量30ℓ (板厚0.7mm)
内寸:487×330×H200mm
外寸:527×370×H205mm
重量:2.6kg
参考価格:¥34,400



H160穴明 容量25ℓ (板厚0.7mm)
内寸:487×330×H160mm
外寸:527×370×H165mm
重量:2.3kg
参考価格:¥32,400

弁慶 番重68型



46ℓ

番重 68型 -170
外寸:682×482×H170mm
内寸:640×440×H170mm
参考価格:¥26,500



38ℓ

番重 68型 -140
外寸:682×482×H140mm
内寸:640×440×H140mm
参考価格:¥25,000



32ℓ

番重 68型 -120
外寸:682×482×H120mm
内寸:640×440×H120mm
参考価格:¥24,000



配管付きはオプションです(ネジ式・ヘルール式)

配管径は1.5インチ・2インチなど、その他の配管径にもご相談に応じます。バルブ付もごさいます。納期・金額はお問い合わせ下さい。金額は別途お見積りいたします。



ネジ式



ヘルール式



タンク内側



タンク外側

■ネジ式 内径
1インチ 28mm
1.5インチ 42.6mm
2インチ 53.5mm

■ヘルール式 内径
1.5S 35.7mm
2.0S 47.8mm

■絞り製台車

【80ℓ・100ℓ兼用】 φ100mm (耐荷重:50kg×4個) ¥39,000
【160ℓ・200ℓ兼用】 φ100mm (耐荷重:100kg×4個) ¥54,200
【300ℓ・400ℓ用】 φ100mm (耐荷重:180kg×4個) ¥61,400
【500ℓ用】 φ130mm (耐荷重:200kg×4個) ¥71,500

※材質:SUS304 3×30×30 加工(改良のため予告なく変更する場合がございます) ※キャスターはスチールメッキ仕上げ

■一枚絞り用蓋

【60ℓ～100ℓ兼用】 (板厚:1.0mm) ¥22,200
【160ℓ・200ℓ兼用】 (板厚:1.0mm) ¥25,500
【300ℓ・400ℓ用】 (板厚:1.5mm) ¥42,800
【500ℓ用】 (板厚:1.5mm) ¥49,600

※材質:SUS304

ざるシリーズ

器物シリーズ

射出(成型品)シリーズ

ラックシリーズ

シェルフシリーズ

シェルフワゴンシリーズ

タンクシリーズ

ざるシリーズ

器物シリーズ

射出(成型品)シリーズ

ラックシリーズ

シェルフシリーズ

シェルフワゴンシリーズ

タンクシリーズ

弁慶ステンレス丸型タンク

ストレート丸型タンク



100ℓ 蓋付きセット
標準価格 ¥70,000
内寸φ480×高さ 580 mm



200ℓ 蓋付きセット
標準価格 ¥88,000

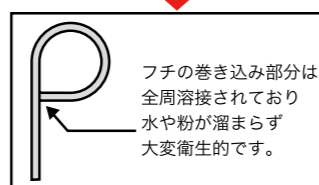

タンク運搬台車

ストレート 100ℓ用：¥12,800
ストレート 200ℓ用：
テーパー 100ℓ用：¥12,800
テーパー 200ℓ用：
※ストレート・テーパーの200ℓ用は
別途お見積りいたします。



弁慶ステンレス丸型タンク(サニタリータイプ)

ストレート丸型タンク (サニタリー用)



100ℓ 蓋付きセット
標準価格 ¥74,000



200ℓ 蓋付きセット
標準価格 ¥92,000

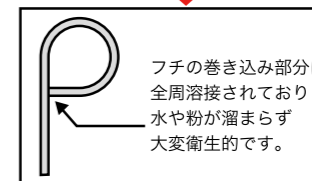

配管付きタンク (オプション)



納期・金額はお問い合わせ下さい。
金額は別途お見積りいたします。



ざるシリーズ

器物シリーズ

射出(成型品)シリーズ

ラックシリーズ

シェルフシリーズ

シェルフワゴンシリーズ

タンクシリーズ