



総合カタログ 2024-1

長くつきあえる道具

使う人の立場からの発想



弁慶 長くつきあえる道具



弁慶ざるの
イノベーション

INNOVATION

あくまでも実用性であること・ムダを省くことを基本とした商品企画。
長くつきあえる道具……弁慶シリーズです。

弁慶ざる浅型40cm

アルゴン溶接

フレーム部

スピニング加工により強靱でより長期使用が可能になりました。



補強材が平線なので手にくい込まない設計になっています。



ざるシリーズ

器物シリーズ

射出(成型品)シリーズ

ラックシリーズ

シェルフシリーズ

シェルフワゴンシリーズ

タンクシリーズ

パンチングざるの特長

- 1) A・B溶接接合仕上で1枚加工方法です。
- 2) 1枚加工に相当するため、合わせ部分が本体に無い構造で雑菌の繁殖が防げます。
- 3) 金網製と比較し、網のほつれ、線材の切れ等が無いので異物混入が防げます。
- 4) 金網製と比較し耐久性があります。

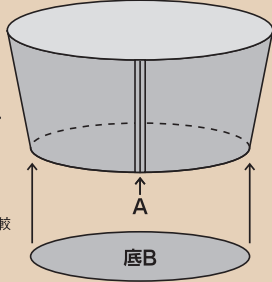

デメリットとしては、孔の径が小さくなるほど金網製と比較して開孔面積比が劣るため、水切が悪くなります。

金網製に置き換えると
 φ2・・・約0.4×10.5メッシュ
 φ3・・・約0.4×7.5メッシュ
 φ5・・・約0.7×4.5メッシュ

パンチング製開孔面積比	金網製開孔面積比
φ2 29%	0.4×10.5メッシュ 70%
φ3 40%	0.4×7.5メッシュ 76%
φ5 40%	0.4×7.5メッシュ 76%

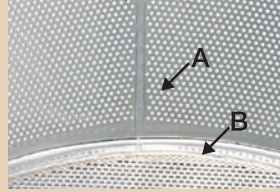

パンチング揚げざる

穴径原寸サイズ

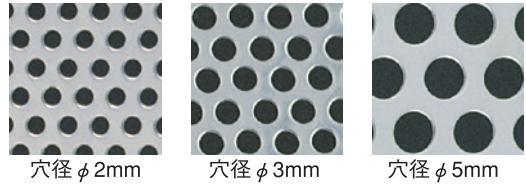

穴径 φ2mm 穴径 φ3mm 穴径 φ5mm

パンチング揚げざる 18-8ステンレス



パンチング深型ざる 18-8ステンレス



把手タイプ



Aタイプ Cタイプ

パンチング遠心脱水ざるの特長

- 1) フリーズドライ食品などに使用される遠心脱水機にかけられる製品です。食品の洗浄後の脱水に最適です。
- 2) 従来使用されていたプラスチック製品に比べ、破損等による異物の混入が無く、より丈夫で衛生的な製品です。



パンチング遠心脱水ざる 従来のプラスチック製遠心脱水ざる

パンチング遠心脱水ざる 18-8ステンレス



把手タイプ



Bタイプ Cタイプ

穴径原寸サイズ



穴径 φ2mm 穴径 φ3mm 穴径 φ5mm

ざるシリーズ

器物シリーズ

射出(成型品)シリーズ

ラックシリーズ

シェルフシリーズ

シェルフワゴンシリーズ

タンクシリーズ

ざるの基本的な形 3 タイプです。

浅型ざる(業務用) 18-8ステンレス



全体の高さは変わりませんが、フレーム部分の幅が変更になる場合がありますのでご了承ください。

浅型 50cm

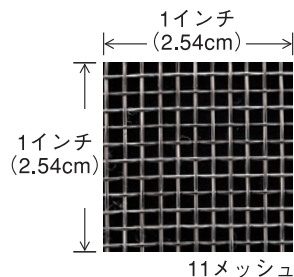

浅型 37.5cm

浅型ざる

品番	内径×全高	容積(満積)	一梱入数	標準価格
HF- 8	35 ×16 cm	5升	10	4,660
HF- 9	37.5×17 cm	6升	10	5,250
HF-10	40 ×18.5cm	7升	10	5,880
HF-11	43 ×19.5cm	9升	10	7,040
HF-12	46 ×20.5cm	11升	5	7,660
HF-13	50 ×22.5cm	14升	5	8,800

■金網 0.5×11メッシュ ◆開き目 1.81mm

深型ざる(米揚げざる) 18-8ステンレス

※改良の為、予告なく形状が変更になる場合がありますので、ご了承下さい。



深型 27.5cm~33cm (12/11メッシュ)



深型 35 cm (12/11メッシュ)
深型37.5cm (11メッシュ)

深型ざる(米揚げざる)

品番	内径×全高	容積(満積)	一梱入数	標準価格
HF-14	27.5×18.5cm	3.5升	10	3,970
HF-15	30 ×19.7cm	4.5升	10	4,480
HF-16	33 ×21.5cm	6升	10	5,100
HF-17	35 ×24 cm	8升	10	6,500
HF-18	37.5×25 cm	10升	10	7,200

■金網 27.5~35cm 0.5×12/11メッシュ ◆開き目 1.62mm
37.5cm 0.5×11メッシュ ◆開き目 1.81mm

ざるシリーズ

器物シリーズ

射出(成型品)シリーズ

ラックシリーズ

シエルフシリーズ

シエルフコンシリーズ

タンクシリーズ

F型ざる(家庭用) 18-8ステンレス



F型 18cm~22.5cm (補強材なし)



F型 25cm



F型 27.5cm~33cm

F型ざる

品番	内径×全高	容積(満積)	一梱入数	標準価格
HF-1	18 × 9.5cm	7合	30	1,500
HF-2	20 × 10 cm	1升	30	1,590
HF-3	22.5×11.5cm	1.5升	30	1,940
HF-4	25 × 12 cm	2升	30	2,550
HF-5	27.5×13.3cm	3升	30	3,080
HF-6	30 × 13.3cm	3.5升	20	3,300
HF-7	33 × 13.3cm	4升	20	3,450

■金網 0.4×14メッシュ ◆開き目1.41mm

エコノミーざる 18-8ステンレス



フレームはアルゴン溶接で一体化

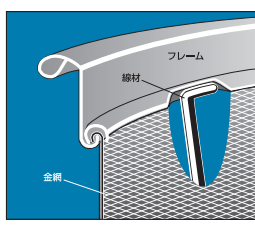

■フレームに金網と線材を巻き込んで一体化加工しています。

エコノミーざる

品番	内径×全高	容積(満積)	一梱入数	標準価格
HF-E1	18 × 9.5cm	7合	30	1,200
HF-E2	20 × 10.0cm	1升	30	1,380
HF-E3	22.5×11.5cm	1.5升	30	1,620
HF-E4	25 × 12 cm	2升	30	2,130
HF-E5	27.5×13.3cm	3升	30	2,420
HF-E6	30 × 13.3cm	3.5升	30	2,780
HF-E7	33 × 13.3cm	4升	30	3,280

※金網 0.4×14メッシュ ※開き目 1.41mm

F型ざる(滑り止め付) 18-8ステンレス



※フレーム部分の形状が変わります。

流し台・調理台等にキズが付きにくい親切設計

エラストマー樹脂製すべり止め

F型ざる(滑り止め付)

品番	内径×全高	容積(満積)	一梱入数	標準価格
HF-1-S	18 × 9.3cm	7合	30	900
HF-2-S	20 × 10.5cm	1升	30	1,080
HF-3-S	22.5×11.5cm	1.5升	30	1,240
HF-4-S	25 × 12.5cm	2升	30	※1,430
HF-5-S	27.5×13.3cm	3升	30	※1,630
HF-6-S	30 × 13.3cm	3.5升	30	※1,930
HF-7-S	33 × 13.3cm	4升	30	※2,200

※補強リング付き

荒目シリーズ 18-8ステンレス

■金網0.57×6.5メッシュ ◆開き目3.33mm



浅型 (荒目)

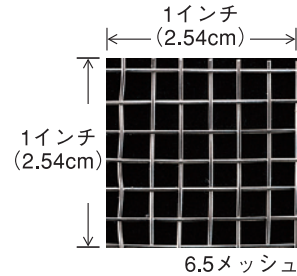

深型 (荒目)



F型 (荒目)

荒目 浅型 (野菜用)

品番	内径×全高	一梱入数	標準価格
HF- 8-A	35 ×16 cm	10	5,390
HF- 9-A	37.5×17 cm	10	6,380
HF-10-A	40 ×18.5cm	10	6,910
HF-11-A	43 ×19.5cm	10	8,250
HF-12-A	46 ×20.5cm	5	8,970
HF-13-A	50 ×22.5cm	5	9,900

※開き目 3.33 mm

荒目 深型 (野菜用)

品番	内径×全高	一梱入数	標準価格
HF-14-A	27.5×18.5cm	10	4,570
HF-15-A	30 ×19.7cm	10	5,060
HF-16-A	33 ×21.5cm	10	5,560
HF-17-A	35 ×24 cm	10	7,430
HF-18-A	37.5×25 cm	10	8,580

※開き目 3.33 mm

荒目 F型 (野菜用)

品番	内径×全高	一梱入数	標準価格
HF-1-A	18 × 9.5cm	30	1,620
HF-2-A	20 ×10 cm	30	1,720
HF-3-A	22.5×11.5cm	30	2,120
HF-4-A	25 ×12 cm	30	2,660
HF-5-A	27.5×13.3cm	30	3,320
HF-6-A	30 ×13.3cm	20	3,560
HF-7-A	33 ×13.3cm	20	3,730

※開き目 3.33 mm

※改良の為、予告なく形状が変更になる場合がありますので、ご了承下さい。

オプション

カラーバー ¥500 (別売)

カラーバーを取り付け色分けすることによって食材別に使分けすることができます。ザル本体は別売りです。

既存製品での参考例

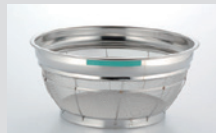

グリーン=野菜用



ブルー=魚用



レッド=肉用



イエロー=その他

部分意匠登録済

いろいろな水切りにお使い下さい。

揚げざる(荒目・細目) 18-8ステンレス

異物の混入を防ぐための丈夫な製造方法です。

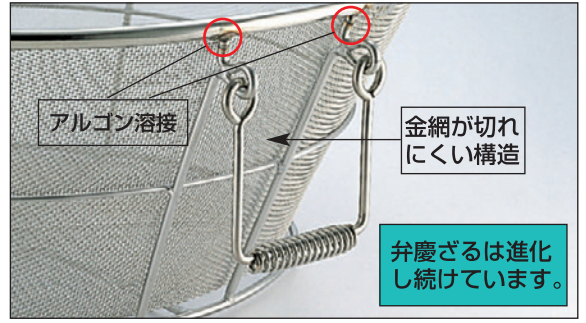
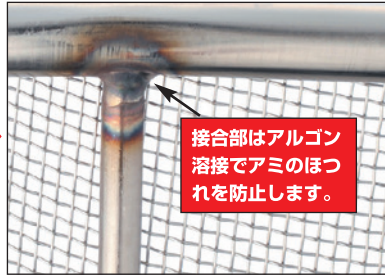
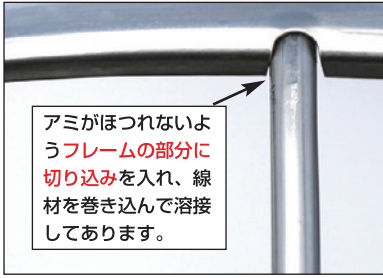

① 平底 (アルゴン溶接)
55cm・60cm・65cm

① 平底 (枠アルゴン溶接・把手付)

品番	品名	外径×底×全高	一梱入数	標準価格
HF-68	細目	55×39×20cm	5	22,900
HF-69	細目	60×42×22cm	5	24,200
HF-70	細目	65×45×23cm	5	26,600
HF-68B	荒目	55×39×20cm	5	22,900
HF-69B	荒目	60×42×22cm	5	24,200
HF-70B	荒目	65×45×23cm	5	26,600

細目■金網0.5×11メッシュ 荒目■金網0.75×5メッシュ



② 平底 (アルゴン溶接)
45cm・48cm・51cm

② 平底 (枠アルゴン溶接・把手付)

品番	品名	外径×底×全高	一梱入数	標準価格
HF-65B	細目	45×33×20cm	5	18,400
HF-66B	細目	48×35×19cm	5	19,000
HF-67B	細目	51×37×20cm	5	21,300
HF-65C	荒目	45×33×20cm	5	19,800
HF-66C	荒目	48×35×19cm	5	21,000
HF-67C	荒目	51×37×20cm	5	22,000

細目■金網0.5×11メッシュ 荒目■金網0.75×5メッシュ



③ 半月 45cm・48cm・51cm

③ 半月

品番	品名	外径×全高	一梱入数	標準価格
HF-65	細目	45×17cm	10	12,200
HF-66	細目	48×17cm	10	12,800
HF-67	細目	51×17cm	10	14,300

■金網 0.5×11メッシュ

亀ざる(米揚げざる) 18-8ステンレス



3升
(補強材は入りません。)



5升～12升
(補強材が入ります。)

亀ざる

品番	品名	(外寸) 長さ×巾×全高	一梱入数	標準価格
HF-19	3升	44.5×38 ×16 cm	10	7,450
HF-20	5升	48 ×47 ×18 cm	10	9,000
HF-21	8升	53 ×52 ×18 cm	10	11,000
HF-22	12升	60.5×57.5×21.5cm	5	13,500

■金網 0.45×13メッシュ

※寸法が若干異なる場合がありますので予めご了承下さい。

ざるシリーズ
器物シリーズ
射出(成型品)シリーズ
ラックシリーズ
シェルフシリーズ
シェルフワゴンシリーズ
タンクシリーズ

パンチングざるの特長

- 1) A・B溶接接合仕上で1枚加工方法です。
- 2) 1枚加工に相当するため、合わせ部分が本体に無い構造で雑菌の繁殖が防げます。
- 3) 金網製と比較し、網のほつれ、線材の切れ等が無いいため異物混入が防げます。
- 4) 金網製と比較し耐久性があります。

穴径原寸サイズ

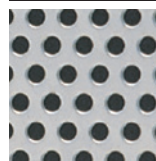

穴径 φ2mm
開孔率 29%

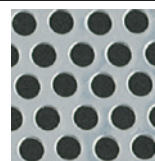

穴径 φ3mm
開孔率 40%

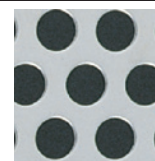

穴径 φ5mm
開孔率 40%

パンチング揚げざる 18-8ステンレス



パンチング揚げざる

品番	外径×底×全高	一梱入数	標準価格
HF-P-55-()	55×39×20cm	5	43,100
HF-P-60-()	60×42×22cm	5	45,800
HF-P-65-()	65×45×23cm	5	49,000

穴径はφ2mm、φ3mm、φ5mmがあり標準価格は同じです
注文時は () 内に穴径を入れた品番でご注文下さい。
HF-P55-2 (φ2mm)、HF-P55-3 (φ3mm)、HF-P55-5 (φ5mm)

パンチング浅型ざる 18-8ステンレス



パンチング浅型ざる

品番	外径×底×全高	一梱入数	標準価格
HF-PA-42-()	42×32×20cm	5	34,500
HF-PA-45-()	45×34×20cm	5	35,800
HF-PA-48-()	48×36×21cm	5	37,800
HF-PA-51-()	51×38×21cm	5	40,800

穴径はφ2mm、φ3mm、φ5mmがあり標準価格は同じです
注文時は () 内に穴径を入れた品番でご注文下さい。
HF-PA-42-2 (φ2mm)、HF-PA-42-3 (φ3mm)、HF-PA-42-5 (φ5mm)

パンチング深型ざる 18-8ステンレス



パンチング深型ざる

品番	外径×底×全高	一梱入数	標準価格
HF-P-33-()	33×25×26cm	5	31,800
HF-P-36-()	36×27×26cm	5	33,200
HF-P-39-()	39×30×28cm	5	34,800
HF-P-42-()	42×32×29cm	5	36,400
HF-P-45-()	45×34×32cm	5	37,800
HF-P-48-()	48×36×31cm	5	39,200
HF-P-51-()	51×38×32cm	5	42,600

穴径はφ2mm、φ3mm、φ5mmがあり標準価格は同じです。
注文時は () 内に穴径を入れた品番でご注文下さい。
HF-P42-2 (φ2mm)、HF-P42-3 (φ3mm)、HF-P42-5 (φ5mm)

把手タイプ



Aタイプ

パンチング遠心脱水ざるの特長

- 1) フリーズドライ食品などに使用される遠心脱水機にかけられる製品です。食品の洗浄後の脱水に最適です。
- 2) 従来使用されていたプラスチック製品に比べ、破損等による異物の混入が無く、より丈夫で衛生的な製品です。



パンチング遠心脱水ざる



従来のプラスチック製遠心脱水ざる

パンチング遠心脱水ざる 18-8ステンレス



※形状が変更になる場合がありますのでご了承ください。

パンチング遠心脱水ざる

品番	外径×底×全高	一梱入数	標準価格
HF-PD-45-()	45×33×28cm	5	39,200

穴径はφ2mm、φ3mm、φ5mmがあり標準価格は同じです
注文時は()内に穴径を入れた品番でご注文下さい。
HF-PD-45-2 (φ2mm)、HF-PD-45-3 (φ3mm)、
HF-PD-45-5 (φ5mm)

穴径原寸サイズ



穴径φ2mm



穴径φ3mm



穴径φ5mm

把手タイプ



Bタイプ

パンチング酒造用米揚げざるの特長

φ1mm、φ1.4mmの穴径で醸造用（酒造用）の米揚げに最適の製品です。

パンチング酒造用米揚げざる 18-8ステンレス



パンチング酒造用米揚げざる

品番	外径×底×全高	一梱入数	標準価格
HF-PS-36-()	36×27×26cm	5	43,340
HF-PS-39-()	39×30×28cm	5	44,880
HF-PS-42-()	42×32×29cm	5	46,530
HF-PS-45-()	45×34×32cm	5	47,960
HF-PS-48-()	48×36×31cm	5	52,800

穴径はφ1mm、φ1.4mmがあり標準価格は同じです
注文時は()内に穴径を入れた品番でご注文下さい。
HF-PS-45-1 (φ1mm)、HF-PS-45-1.4 (φ1.4mm)

穴径原寸サイズ

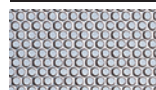

穴径φ1mm

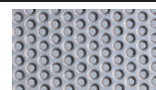

穴径φ1.4mm

開孔率 22.7%

開孔率 30.8%

把手タイプ



Aタイプ

ざるシリーズ

器物シリーズ

射出(成型品)シリーズ

ラックシリーズ

シエルフシリーズ

シエルフワゴンシリーズ

タンクシリーズ

いろいろな水切りにお使い下さい。

寸胴型ざる 18-8ステンレス

変形しにくい形状

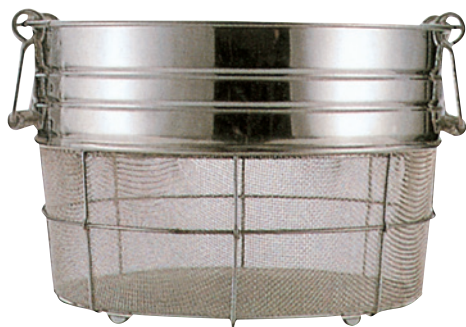

寸胴型ざる 意匠登録第766833 類似意匠登録第1号

品番	内径×フチ高×全高	容積	一梱入数	標準価格	
HF-311	27.5×10.1×21.0cm	3升	10	8,500	
HF-312	30 ×10.1×21.3cm	5升	10	10,500	
HF-313	33 ×10.1×21.5cm	6升	10	11,200	
HF-314	35 ×10.1×24.5cm	8升	5	17,700	把手付
HF-315	37.5×10.1×25.5cm	1斗	5	19,700	把手付
HF-316	40 ×12 ×29.0cm	1斗5升	3	22,300	把手付
HF-317	43 ×12 ×32.0cm	2斗	3	22,900	把手付

■金網 0.5×11メッシュ

広巾ざる 18-8ステンレス

変形しにくい形状



広巾ざる

意匠登録済

品番	内径×フチ高×全高	一梱入数	標準価格	
HF-301	35 × 7.2 ×16.2cm	10	9,500	
HF-302	37.5× 7.2 ×17.7cm	10	11,400	
HF-303	40 × 7.2 ×18.1cm	5	12,100	
HF-304	43 ×10.1×21 cm	5	13,300	
HF-305	46 ×10.1×21.1cm	5	15,200	
HF-306	50 ×10.1×23.1cm	5	16,800	
HF-307	55 ×12 ×25.2cm	3	22,300	把手付
HF-308	60 ×12 ×28 cm	3	23,900	把手付
HF-309	65 ×12 ×28 cm	3	26,400	把手付
HF-310	70 ×12 ×29.5cm	3	28,900	把手付

■金網 0.5×11メッシュ

給食用手付き蒸しカゴ 18-8ステンレス

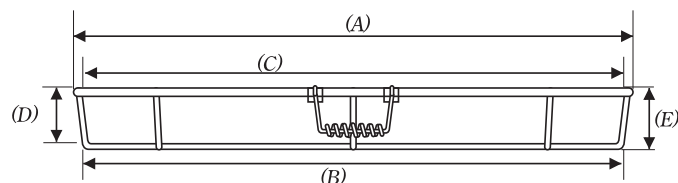

給食用手付き蒸しカゴ

	外寸		内寸(C)	深さ(D)	高さ(E)	補強材	上代 (荒目/細目共)
	上径(A)	底径(B)					
60cm	φ605	φ557	φ578	94	107	1本	31,240
65cm	φ655	φ606	φ630	94	107	1本	33,220
70cm	φ706	φ658	φ680	94	107	1本	35,420
75cm	φ756	φ708	φ729	94	107	1本	37,400
80cm	φ809	φ758	φ778	94	107	2本	39,600
85cm	φ860	φ810	φ828	94	107	2本	41,580

細目 ■金網0.5×11メッシュ 荒目 ■金網0.75×5メッシュ

ざる角深型(Lバットン深型) 18-8ステンレス

いろいろな水切りにお使い下さい。

8枚取・6枚取(把手付き)



ざる角深型 意匠登録第477808号

品番	品名	(外寸) 縦×横×全高	一梱入数	標準価格
HF-35	キャビネ	21 × 17.5 × 7.5cm	40	2,150
HF-36	21枚取	25 × 20 × 8 cm	40	2,750
HF-37	15枚取	29.5 × 23.3 × 8.5cm	40	3,200

■金網 0.4×11メッシュ

HF-38	12枚取	32.5 × 26 × 9 cm	40	3,650
-------	------	------------------	----	-------

■金網 0.45×11メッシュ

HF-39	10枚取	35.5 × 27 × 9.5cm	20	4,600
*HF-40	8枚取	47 × 29.5 × 10 cm	20	6,200
*HF-41	6枚取	54 × 33.5 × 10.5cm	10	7,500

*HF-40・41は把手付です。■金網 0.5×10メッシュ

ざる角浅型 18-8ステンレス



ざる角浅型 意匠登録第477808号

品番	品名	(外寸) 縦×横×全高	一梱入数	標準価格
HF-42	21枚取	25 × 20 × 3 cm	40	1,750
HF-43	18枚取	26.8 × 20.8 × 3.7cm	40	1,900
HF-44	15枚取	29.5 × 23.3 × 4.3cm	40	2,200
HF-45	12枚取	32.5 × 26 × 4.3cm	40	2,500

■金網 0.4×11メッシュ

ポニースタイル 18-8ステンレス

ミニタイプ 18-8ステンレス



ポニースタイル

品番	内径×全高	一梱入数	標準価格
HF-31	18 × 5 cm	40	1,130
HF-32	21 × 5.5cm	40	1,320
HF-33	24 × 6 cm	40	1,600
HF-34	25.5 × 7.5cm	40	1,650

■金網 0.4×14メッシュ

ミニタイプ

品番	外径×全高	一梱入数	標準価格
HF-46	13 × 5 cm	120	600
HF-47	15 × 5.5cm	120	710
HF-48	17 × 6.5cm	120	810

■金網 0.36×12メッシュ

※メッシュが変更になる場合があります。

トレータイプ 18-8ステンレス



トレータイプ

品番	外径	一梱入数	標準価格
HF-23	20cm	40	1,060
HF-24	23cm	40	1,210
HF-25	26cm	40	1,380
HF-26	29cm	40	1,650

■金網 0.4×14メッシュ

意匠登録第392958号 意匠登録類似1号

ざるシリーズ

器物シリーズ

射出(成型品)シリーズ

ラックシリーズ

シェルフシリーズ

シェルフユニットシリーズ

タンクシリーズ

ざるシリーズ

器物シリーズ

射出(成型品)シリーズ

ラックシリーズ

シェルフシリーズ

シェルフワゴンシリーズ

タンクシリーズ

木柄うどん揚げざる 18-8ステンレス

うどんやそばのめん類などの水切り。



木柄うどん揚げざる

品番	品名	外径×高さ	一梱入数	標準価格
HF-52	大	13.7×16 cm	60	3,750

■金網 0.45×8メッシュ

底平煮ざる 18-8ステンレス



底平煮ざる

品番	品名	内径×深さ	一梱入数	標準価格
HF-60	小	12.5×11.5cm	40	3,000
HF-61	中	14 ×12 cm	40	3,300
HF-62	大	16 ×13.5cm	20	3,700
HF-63	特大	18 ×14.5cm	20	4,500

■金網 0.43×10メッシュ

すくいざる(業務用) 18-8ステンレス



当社製



他社製

フレームの体積が小さいので水が入りづらくできています。

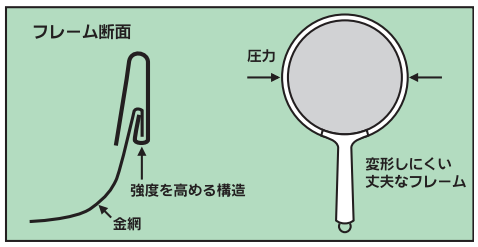

すくいざる (業務用)

品番	サイズ	外寸×柄×深さ	標準価格
HF-111	30cm	φ300×215×118mm	17,000
HF-112	35cm	φ350×215×118mm	18,300
HF-113	40cm	φ400×215×118mm	19,500

■金網 0.65×10メッシュ

盆ざる 18-8ステンレス



盆ざる

品番	サイズ	一梱入数	標準価格	品番	サイズ	一梱入数	標準価格
HF-72	21cm	10	3,140	HF-77	36cm	10	5,800
HF-73	24cm	10	3,650	HF-78	39cm	10	7,400
HF-74	27cm	10	4,150	HF-79	42cm	10	8,200
HF-75	30cm	10	4,780	HF-80	45cm	10	8,940
HF-76	33cm	10	5,750	HF-81	48cm	10	10,800

いろいろなこし器。

油こし
金網：18-8ステンレス
枠：18ステンレス



油こし

品番	品名	外径×高さ	一梱入数	標準価格
HF-95	1号	14.6×6.4cm	40	1,800
HF-96	2号	18.2×5.8cm	40	2,100
HF-97	3号	21.5×6.6cm	30	2,400
HF-98	4号	23.5×7.5cm	30	2,850
HF-99	5号	27.5×8.7cm	20	3,250

■金網 0.23×32メッシュ

本職用スープこし
18-8ステンレス

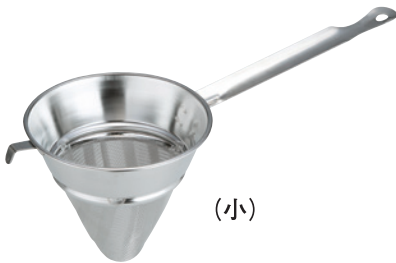

(小)



(中・大)

本職用スープこし

品番	品名	内径×高さ	一梱入数	標準価格
HF-90	小 普通目	15×14 cm	40	4,300
HF-91	中 普通目	20×21.5cm	20	8,900
HF-92	大 普通目	25×26 cm	5	12,800

■金網 杉綾0.35×30メッシュ

すいのう (すくい網)
18-8ステンレス

うどんやそばのめん類などの水切り。

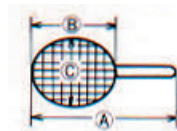

木材の都合により、
柄に節目が入ることが
ございます。あら
かじめご了承下さい。

すいのう(荒目)

品番	品名	A×B×C	一梱入数	標準価格
HF-58-A	大	58.8×25×22 cm	30	3,160

■荒目 溶接金網 0.7×4メッシュ

亀甲すいのう
18-8ステンレス



亀甲すいのう

品番	品名	A×B×C	一梱入数	標準価格
HF-57亀甲	中	46.5×22×19 cm	30	3,230

ざるシリーズ

器物シリーズ

射出(成型品)シリーズ

ラックシリーズ

シエルフシリーズ

シエルフゴンシリーズ

タンクシリーズ

ざるシリーズ

器物シリーズ

射出(成型品)シリーズ

ラックシリーズ

シェルフシリーズ

シェルフワゴンシリーズ

タンクシリーズ

18-8 運搬バット

【把手 (線材)】
100の把手φ8mm
135、185、200の把手φ9mm

※ストッパー部の形状は予告なく変更する場合がございます。



品番	品名	(外寸)本体寸法	容量(満水)	入数	標準価格	重量
HF-724	運搬バット 100	W616×D386×H100mm	約16.8L	4	17,300	約 2.3Kg
HF-720	運搬バット 135	W616×D386×H135mm	約25.2L	4	18,900	約 3.1Kg
HF-721	運搬バット 185	W616×D386×H185mm	約34.2L	4	22,800	約 3.4Kg
HF-722	運搬バット 200	W616×D386×H200mm	約37.4L	4	24,200	約 3.5Kg

オプション

把手オプション



水切り運搬バット135は把手オプション非対応です。

穴明きオプション

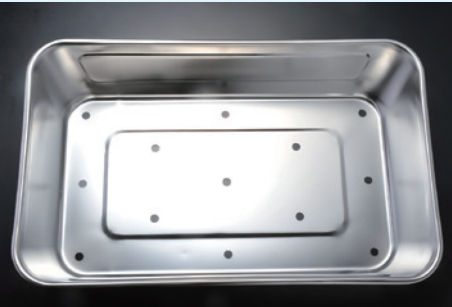

穴径はφ6~φ15mmまでお選びいただけます。

穴明きオプション

オプションで底面に【穴明きタイプ】もございます。別途お見積りいたしますので、お問合せください。

●18-8 運搬バット蓋

(運搬バットと水切運搬バット全サイズ共通)



品番	品名	外寸サイズ (約)	入数	標準価格
HF-723-A	運搬バット蓋	W620×D400×H15mm	5	5,400
HF-723-B	運搬バット蓋	W620×D400×H15mm	5	6,100

※形状は予告なく変更する場合がありますので、ご了承下さい。

18-8 水切運搬バット

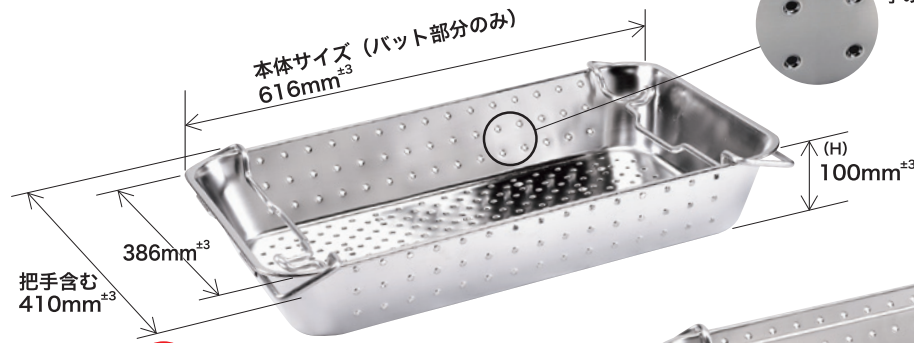

NEW ●18-8 水切運搬バット 100



●18-8 水切運搬バット 135



●18-8 水切運搬バット 200



●18-8 水切運搬バット 185

品番	品名	(外寸)本体寸法	入数	標準価格	重量
HF-724-P	水切運搬バット100	W616×D386×H100mm	4	19,200	約 2.3Kg
HF-720-P	水切運搬バット135	W616×D386×H135mm	4	21,500	約 3.1Kg
HF-721-P	水切運搬バット185	W616×D386×H185mm	4	25,500	約 3.4Kg
HF-722-P	水切運搬バット200	W616×D386×H200mm	4	26,800	約 3.5Kg

底面のサイズが共通なので
全サイズ積み重ねが可能です。



ポイント!

ストッパー付き

把手にストッパーがついているので
重ねたときぐらつかず、真っすぐ積み重ねられます。



ざるシリーズ

器物シリーズ

射出(成型品)シリーズ

ラックシリーズ

シエルフシリーズ

シエルフワゴンシリーズ

タンクシリーズ

トータルコンビネーションできます。

深型長バット 18-8ステンレス



※順次段付きになる予定です。
※把手はつけられません。

品番	品名	サイズ(外寸)	容量cc	一梱入数	標準価格
HF-500-12	12型	12× 7.2× 5.3cm	220	10	1,070
HF-500-14	14型	14× 8.4× 6.7cm	450	10	1,400
HF-500-16	16型	16× 9.6× 7.3cm	700	10	1,550
HF-500-18	18型	18×10.8× 7.5cm	1000	10	1,680
HF-500-20	20型	20×12 × 7.5cm	1450	10	1,900
HF-500-22	22型	22×13.2× 7.7cm	1850	10	2,150
HF-500-24	24型	24×14.4× 8.1cm	2350	10	2,540
HF-500-26	26型	26×15.6× 8.3cm	2900	10	2,800
HF-500-28	28型	28×16.8× 8.4cm	3100	10	3,200
HF-500-30	30型	30×18 × 8.6cm	4100	10	3,600
HF-500-33	33型	33×19.8× 9.1cm	5200	10	4,200
HF-500-36	36型	36×21.6× 9.6cm	6700	10	4,900
HF-500-40	40型	40×24 ×10.5cm	9400	10	6,450
HF-500-44	44型	44×26.4×11.7cm	12200	5	8,200
HF-500-48	48型	48×28.8×12.6cm	16000	5	10,400
HF-500-52	52型	52×31.2×13.4cm	20400	5	12,400
HF-500-56	56型	56×33.6×15.5cm	23800	5	16,400

浅型長バット 18-8ステンレス

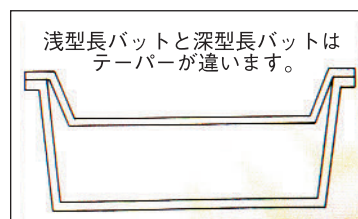

※順次段付きになる予定です。
※把手はつけられません。

品番	品名	サイズ(外寸)	容量cc	一梱入数	標準価格
HF-510-20	20型	20×12 ×4.5cm	800	10	1,380
HF-510-22	22型	22×13.2×4.6cm	1000	10	1,580
HF-510-24	24型	24×14.4×4.8cm	1350	10	1,750
HF-510-26	26型	26×15.6×5 cm	1600	10	1,920
HF-510-28	28型	28×16.8×5 cm	1950	10	2,100
HF-510-30	30型	30×18 ×5.5cm	2050	10	2,420
HF-510-33	33型	33×19.8×5.7cm	3100	10	2,780
HF-510-36	36型	36×21.6×6 cm	3850	10	3,100
HF-510-40	40型	40×24 ×6.6cm	5800	10	4,260
HF-510-44	44型	44×26.4×7.1cm	7300	10	5,200
HF-510-48	48型	48×28.8×7.7cm	9700	10	6,400
HF-510-52	52型	52×31.2×8.2cm	12500	5	7,600
HF-510-56	56型	56×33.6×9 cm	15600	5	9,100

ざるシリーズ

器物シリーズ

射出(成型品)シリーズ

ラックシリーズ

シェルフシリーズ

シェルフワゴンシリーズ

タンクシリーズ

樹脂長バット蓋 原料樹脂：EVA樹脂



品番	品名	サイズ (外寸)	一梱入数	標準価格
HF-520-20	20型	21×13 cm	10	530
HF-520-22	22型	23×14.2cm	10	580
HF-520-24	24型	25×15.4cm	10	670
HF-520-26	26型	27×16.6cm	10	700
HF-520-28	28型	29×17.8cm	10	810
HF-520-30	30型	31×19 cm	10	1,030
HF-520-33	33型	34×20.8cm	10	1,130

※深型バット・浅型バット両方に使用できます。

ステン長バット蓋 18-8ステンレス



品番	品名	サイズ (外寸)	一梱入数	標準価格
HF-530-12	12型	12.8× 8 cm	10	770
HF-530-14	14型	14.8× 9.2cm	10	830
HF-530-16	16型	16.8×10.4cm	10	900
HF-530-18	18型	18.8×11.6cm	10	990
HF-530-20	20型	20.8×12.8cm	10	1,070
HF-530-22	22型	22.8×14.1cm	10	1,170
HF-530-24	24型	24.8×15.2cm	10	1,280
HF-530-26	26型	26.8×16.4cm	10	1,400
HF-530-28	28型	28.8×17.6cm	10	1,520
HF-530-30	30型	30.8×18.8cm	10	1,700
HF-530-33	33型	33.8×20.6cm	10	1,900
HF-530-36	36型	36.8×22.4cm	10	2,100
HF-530-40	40型	40.8×24.8cm	10	2,900
HF-530-44	44型	44.8×27.2cm	10	3,500
HF-530-48	48型	48.8×29.6cm	10	4,000
HF-530-52	52型	52.8×32 cm	10	4,400
HF-530-56	56型	56.8×34.4cm	10	5,200

※深型バット・浅型バット両方に使用できます。

長バットアミ 18-8ステンレス



品番	品名	サイズ (外寸)	一梱入数	標準価格
HF-540-12	12型	9.8× 5.1cm	10	360
HF-540-14	14型	11.9× 6.4cm	10	390
HF-540-16	16型	14 × 7.6cm	10	460
HF-540-18	18型	15.8× 8.6cm	10	540
HF-540-20	20型	17.8× 9.6cm	10	600
HF-540-22	22型	19.4×10.8cm	10	700
HF-540-24	24型	21.3×11.8cm	10	840
HF-540-26	26型	23.2×12.7cm	10	960
HF-540-28	28型	25 ×14 cm	10	1,100
HF-540-30	30型	27.3×15.2cm	10	1,220
HF-540-33	33型	30 ×16.8cm	10	1,540
HF-540-36	36型	33.1×18.6cm	10	1,760
HF-540-40	40型	37.2×20.6cm	10	2,670
HF-540-44	44型	41 ×23.2cm	10	2,960
HF-540-48	48型	45 ×25.7cm	10	3,560
HF-540-52	52型	48.9×27.9cm	10	4,160
HF-540-56	56型	53 ×30.3cm	10	6,050

※深型バット・浅型バット両方に使用できます。

ざるシリーズ

器物シリーズ

射出(成型品)シリーズ

ラックシリーズ

シエルフシリーズ

シエルフコンシリーズ

タンクシリーズ

容積が一目でわかる目盛り付き。

角型目盛り付キッチンポット 18-8ステンレス



13種類の豊富なサイズ

- ① 本体：18-8ステンレス
蓋：18-8ステンレス

(手無) ※把手はつけられません。

品名	容量	(内寸) A×B×C	一梱入数	標準価格
10型	0.6ℓ	10.0× 8.0× 8.8cm	10	4,020
12型	1.1ℓ	12.0× 9.6×10.6cm	10	4,840
14型	1.7ℓ	14.0×11.2×12.4cm	10	5,940
16型	2.6ℓ	16.0×12.8×14.0cm	10	6,890
18型	3.7ℓ	18.0×14.4×15.8cm	8	9,070
20型	5.1ℓ	20.0×16.0×17.6cm	8	10,480

(手付)

品名	容量	(内寸) A×B×C	一梱入数	標準価格
22型	6.9ℓ	22.0×17.6×19.4cm	6	12,540
24型	8.9ℓ	24.0×19.2×21.2cm	6	14,740
26型	11.6ℓ	26.0×20.8×23.0cm	6	18,700
28型	14.2ℓ	28.0×22.4×24.7cm	4	21,120
30型	17.8ℓ	30.0×24.0×26.4cm	4	25,410
33型	23.5ℓ	33.0×26.4×29.0cm	1	30,250
36型	30.7ℓ	36.0×28.8×32.0cm	1	39,160

※18-8ステンレスのサイズはA×80%=B B×110%=C

使いやすさの提案



1.目盛りが内側から読める。

ステンレスの容器はたくさんありますが、容積が一目でわかるキッチンポットは弁慶だけ。目盛りが内側から読める親切設計。メジャーとしてもお使いいただけます。



2.並べやすく、スタッキングできる。

サイズはタテ・ヨコ10対8に設計されておりますので、並べやすく、スタッキングしやすい構造です。

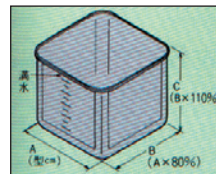

3.フタ・本体とも安全なフチ巻設計。

フタ・本体とも使う時や、洗う時安全なフチ巻設計。だからいつも清潔に安心してお使いいただけます。

びんシリーズ

器物シリーズ

射出(成型品)シリーズ

ラックシリーズ

シェルフシリーズ

シェルフワゴンシリーズ

タンクシリーズ

トータルコンビネーションできます。

ケーキバット 18-8ステンレス

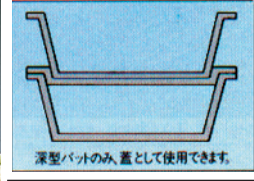
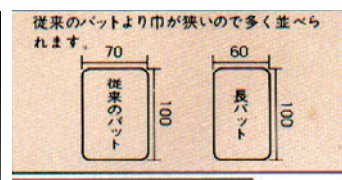

品番	品名	サイズ(外寸)	一梱入数	標準価格
HF-550-28	28型	28×16.8×1.7cm	10	1,500
HF-550-30	30型	30×18 ×1.8cm	10	1,650
HF-550-33	33型	33×19.8×1.8cm	10	1,860
HF-550-36	36型	36×21.6×1.9cm	10	2,180
HF-550-40	40型	40×24 ×2 cm	10	2,540
HF-550-44	44型	44×26.5×2 cm	10	2,800

いろいろな組み合わせで用途が広がる。

弁慶長バットシリーズは、フタ・アミ・バットのそれぞれの用途や組み合わせを考え、サイズのコンビネーションを取り入れ企画されたシリーズです。

スペース・使い方に応じて、サイズが選べる。

弁慶長バットシリーズは、フタ・アミ・深型、浅型のサイズが豊富。スペースに応じて、使い方に応じてお選び下さい。

選びやすいサイズ。

長バットのサイズは、タテ・ヨコの比率が並べやすい100対60。スペースの有効利用を考えた、機能的な設計です。

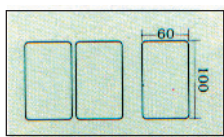

医療用バット インストゥールメント トレー

薬や医療器具などを、その都度使用する1回分入れるための容器。研究機関や医療機関などで使用されています。

品名	本体のみサイズ	蓋のサイズ	標準価格
12×18	縦181×横121×高さ52mm	縦195×横135×高さ51mm	6,000
18×24	縦245×横186×高さ52mm	縦258×横197×高さ51mm	6,700
15×21	縦216×横155×高さ51mm	縦225×横164×高さ51mm	6,000
21×27	縦275×横215×高さ51mm	縦284×横222×高さ52mm	7,750



ざるシリーズ

器物シリーズ

射出(成型品)シリーズ

ラックシリーズ

シェルフシリーズ

シェルフワゴンシリーズ

タンクシリーズ

アクリル樹脂製

界面活性剤・台所用洗剤の原液は使用しないで下さい。

アクリル製品ですので温水80℃以下、全て手洗いでお願いいたします。

ざるシリーズ

器物シリーズ

射出(成型品)シリーズ

ラックシリーズ

シェルフシリーズ

シェルフワゴンシリーズ

タンクシリーズ



HF-221
とんかつソース入れ ¥2,050
●容量：280ml
●サイズ：φ71×H161mm
※大型容器や醤油差しとしてもご使用いただけます。



HF-222
ソース差し ¥1,720
●容量：180ml
●サイズ：φ60×H137mm
※意匠登録 第1091825号



HF-245 横型楊子入れ ¥900
●サイズ：46×107×H35mm



①の蓋使用 とんかつソース入れ 280ml
②の蓋使用 ソース差し 180ml
③の蓋使用 醤油差し 130ml
醤油差し 100ml
ラー油入れ 80ml

醤油・酢差し ※意匠登録済
HF-223 ¥1,280 ●容量：130ml ●サイズ：φ57×H124mm
HF-224 ¥1,230 ●容量：100ml ●サイズ：φ57×H115mm
HF-225 ¥1,140 ●容量：80ml ●サイズ：φ57×H102mm

ラー油入れ
HF-225R ¥1,240 (パッキン シリコン赤)
●容量：80ml ●サイズ：φ57×H102mm



※シールでソース・しょうゆなどが区別できます。

本体：アクリル樹脂
パッキン：熱可塑性エラストマー
パッキン：シリコン

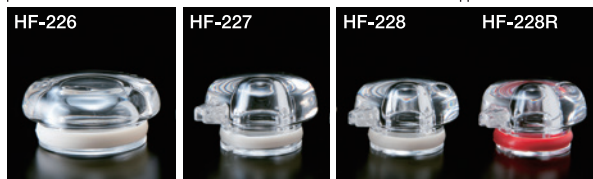

①**HF-226** 280ml用蓋
②**HF-227** 180ml用蓋
③**HF-228** 130,100,80ml用蓋
HF-228R 130,100,80ml用蓋 (ラー油専用)



HF-229 塩入れ ¥800 ●容量：60ml ●サイズ：φ50×H90mm
HF-230 とうがらし入れ ¥800 ●容量：60ml ●サイズ：φ50×H90mm
HF-231 楊枝入れ ¥800 ●容量：60ml ●サイズ：φ50×H90mm
HF-232 胡椒入れ ¥800 ●容量：60ml ●サイズ：φ50×H90mm



HF-233 カラシ入れ ¥800
●容量：40ml ●サイズ：φ49×H85mm
※スプーンは含まれておりません。



カスターレーセット1
HF-239 ¥7,100
ソース差し・醤油差し・楊枝入れ・塩入れ・胡椒入れ
HF-241 カスタートレー (トレーのみ) ¥1,700
●サイズ：130×198×H21mm



カスターレーセット2
HF-240 ¥8,900
ナブキン立て・ソース差し・醤油差し・楊枝入れ・塩入れ・胡椒入れ
HF-242 カスタートレー (トレーのみ) ¥1,850
●サイズ：130×263×H21mm

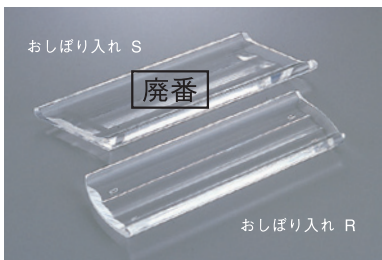

HF-236 おしぼり入れR ¥550
●サイズ：63×188mm



HF-234 箸立て ¥1,100
●サイズ：φ92×H131mm



HF-237 ナブキン立て ¥1,900
●サイズ：65×100×H104mm
●ポリカーボネート樹脂



HF-238 メニュー立て ¥1,650
●サイズ：68×100×H104mm
●ポリカーボネート樹脂

弁慶シール容器 (本体・蓋セット) ポリプロピレン樹脂製 / 洗浄機対応 耐熱：90℃ / 耐冷：-1℃
(目盛付)



	品番	深さ	容量	標準価格
1/1	PP-1/1- 65	65mm	8.5L	1,920
	PP-1/1-100	100mm	13.0L	2,100
	PP-1/1-150	150mm	19.5L	2,350
	PP-1/1-200	200mm	25.6L	3,000
1/2	PP-1/2- 65	65mm	3.9L	1,100
	PP-1/2-100	100mm	5.9L	1,240
	PP-1/2-150	150mm	8.9L	1,380
	PP-1/2-200	200mm	11.7L	1,600
1/3	PP-1/3- 65	65mm	2.4L	980
	PP-1/3-100	100mm	3.6L	1,100
	PP-1/3-150	150mm	5.3L	1,240
	PP-1/3-200	200mm	6.9L	1,400
1/4	PP-1/4- 65	65mm	1.7L	850
	PP-1/4-100	100mm	2.5L	1,000
	PP-1/4-150	150mm	3.7L	1,080
1/6	PP-1/6- 65	65mm	1.0L	760
	PP-1/6-100	100mm	1.5L	800
	PP-1/6-150	150mm	2.2L	960
1/9	PP-1/9- 65	65mm	0.57L	720
	PP-1/9-100	100mm	0.85L	740

※サイズが若干異なることがありますので予めご了承ください。

ざるシリーズ

器物シリーズ

射出(成型品)シリーズ

ラックシリーズ

シエルフシリーズ

シエルフワゴンシリーズ

タンクシリーズ

弁慶フードパン

ポリカーボネート樹脂製 耐熱：90℃／耐冷：-1℃
(目盛付)



弁慶フードパンカバー



サイズ	Aタイプ (切込把手付)	Bタイプ (把手付)	Cタイプ (平面)
1/1	2,630	2,630	2,630
1/2	1,650	1,430	1,430
1/3	1,430	1,070	1,070
1/4	940	930	930
1/6	860	860	790
1/9			790

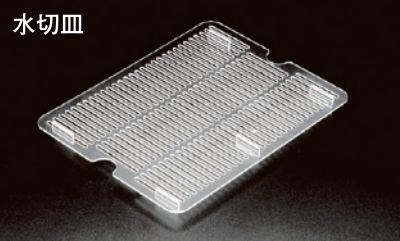

サイズ	適合サイズ	標準価格	適合サイズ	標準価格
1/1	H 65mm, 100mm用	2,250	H150mm, 200mm用	2,250
1/2	H 65mm, 100mm用	1,100	H150mm, 200mm用	1,100
1/3	H 65mm, 100mm用	1,000	H150mm, 200mm用	1,000
1/4	H150mm用	850		
1/6	H150mm用	500		

	品番	サイズ	容量	標準価格
1/1	PC-1/1-65	526×323× 65mm	8.5L	3,110
	PC-1/1-100	526×323×100mm	13.0L	3,900
	PC-1/1-150	526×323×150mm	19.5L	4,840
	PC-1/1-200	526×323×200mm	25.6L	5,700
1/2	PC-1/2-65	323×263× 65mm	3.9L	1,760
	PC-1/2-100	323×263×100mm	5.9L	2,140
	PC-1/2-150	323×263×150mm	8.9L	2,700
	PC-1/2-200	323×263×200mm	11.7L	3,560
	1/3	PC-1/3-65	323×174× 65mm	2.4L
	PC-1/3-100	323×174×100mm	3.6L	1,840
	PC-1/3-150	323×174×150mm	5.3L	2,140
	PC-1/3-200	323×174×200mm	6.9L	2,700
1/4	PC-1/4-65	263×161× 65mm	1.7L	1,280
	PC-1/4-100	263×161×100mm	2.5L	1,580
	PC-1/4-150	263×161×150mm	3.7L	1,840
1/6	PC-1/6-65	174×161× 65mm	1.0L	1,010
	PC-1/6-100	174×161×100mm	1.5L	1,160
	PC-1/6-150	174×161×150mm	2.2L	1,500
1/9	PC-1/9-65	174×106× 65mm	0.57L	1,010
	PC-1/9-100	174×106×100mm	0.85L	1,160

※サイズが若干異なることがありますので予めご了承ください。

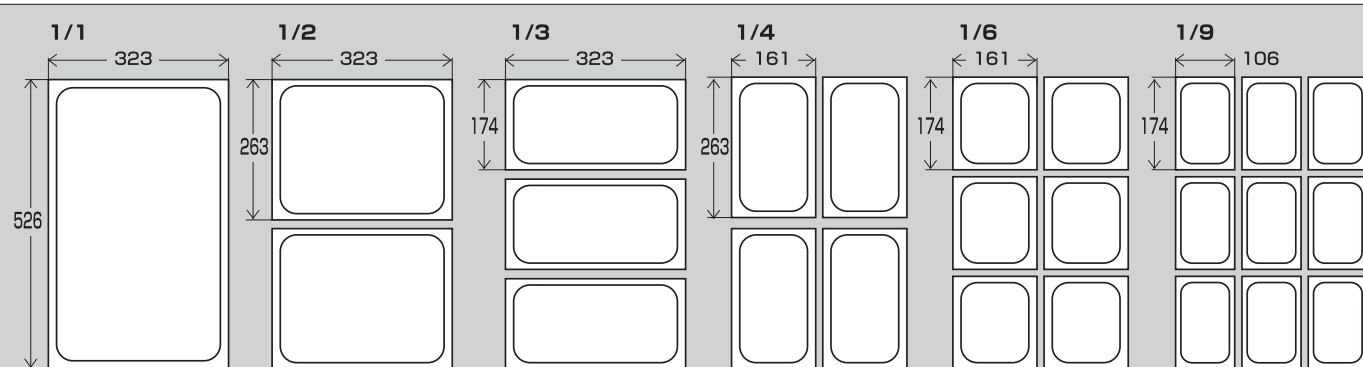

ざるシリーズ

器物シリーズ

射出(成型品)シリーズ

ラックシリーズ

シェルフシリーズ

シェルフワゴンシリーズ

タンクシリーズ

フードパンに 4 色のバリエーション誕生

保存する食材の種類別に色分けするなど様々な使い方にご利用いただけます。

このシリーズ

器物シリーズ

射出(成型品)シリーズ

ラックシリーズ

シエルフシリーズ

シエルフワゴンシリーズ

タンクシリーズ

弁慶カラーフードパン【レッド】(目盛付)



弁慶カラーフードパン【レッド】(目盛付)

■ポリカーボネート樹脂製 耐熱:90℃/耐冷:-1℃

	品番	サイズ	容量	標準価格
1/1	PC-1/1-100R	526×323×100mm	13.0ℓ	¥3,900
1/2	PC-1/2-100R	323×263×100mm	5.9ℓ	¥2,140
1/3	PC-1/3-100R	323×174×100mm	3.6ℓ	¥1,840
1/4	PC-1/4-100R	263×161×100mm	2.5ℓ	¥1,580
1/6	PC-1/6-100R	174×161×100mm	1.5ℓ	¥1,160
1/9	PC-1/9-100R	174×106×100mm	0.85ℓ	¥1,160

弁慶カラーフードパン【ブルー】(目盛付)



弁慶カラーフードパン【ブルー】(目盛付)

■ポリカーボネート樹脂製 耐熱:90℃/耐冷:-1℃

	品番	サイズ	容量	標準価格
1/1	PC-1/1-100B	526×323×100mm	13.0ℓ	¥3,900
1/2	PC-1/2-100B	323×263×100mm	5.9ℓ	¥2,140
1/3	PC-1/3-100B	323×174×100mm	3.6ℓ	¥1,840
1/4	PC-1/4-100B	263×161×100mm	2.5ℓ	¥1,580
1/6	PC-1/6-100B	174×161×100mm	1.5ℓ	¥1,160
1/9	PC-1/9-100B	174×106×100mm	0.85ℓ	¥1,160

弁慶カラーフードパン【グリーン】(目盛付)



弁慶カラーフードパン【グリーン】(目盛付)

■ポリカーボネート樹脂製 耐熱:90℃/耐冷:-1℃

	品番	サイズ	容量	標準価格
1/1	PC-1/1-100G	526×323×100mm	13.0ℓ	¥3,900
1/2	PC-1/2-100G	323×263×100mm	5.9ℓ	¥2,140
1/3	PC-1/3-100G	323×174×100mm	3.6ℓ	¥1,840
1/4	PC-1/4-100G	263×161×100mm	2.5ℓ	¥1,580
1/6	PC-1/6-100G	174×161×100mm	1.5ℓ	¥1,160
1/9	PC-1/9-100G	174×106×100mm	0.85ℓ	¥1,160

※PC-1/3-200G ¥2,700

弁慶カラーフードパン【イエロー】(目盛付)



弁慶カラーフードパン【イエロー】(目盛付)

■ポリカーボネート樹脂製 耐熱:90℃/耐冷:-1℃

	品番	サイズ	容量	標準価格
1/1	PC-1/1-100Y	526×323×100mm	13.0ℓ	¥3,900
1/2	PC-1/2-100Y	323×263×100mm	5.9ℓ	¥2,140
1/3	PC-1/3-100Y	323×174×100mm	3.6ℓ	¥1,840
1/4	PC-1/4-100Y	263×161×100mm	2.5ℓ	¥1,580
1/6	PC-1/6-100Y	174×161×100mm	1.5ℓ	¥1,160
1/9	PC-1/9-100Y	174×106×100mm	0.85ℓ	¥1,160

弁慶カラーフードパン蓋

■ポリカーボネート樹脂製 耐熱:90℃/耐冷:-1℃

製品名	定価
フードパンカバー 1/1-B レッド	¥2,630
フードパンカバー 1/1-B グリーン	¥2,630
フードパンカバー 1/1-B ブルー	¥2,630
フードパンカバー 1/1-B イエロー	¥2,630
フードパンカバー 1/2-B レッド	¥1,430
フードパンカバー 1/2-B グリーン	¥1,430
フードパンカバー 1/2-B ブルー	¥1,430
フードパンカバー 1/2-B イエロー	¥1,430
フードパンカバー 1/3-B レッド	¥1,070
フードパンカバー 1/3-B グリーン	¥1,070
フードパンカバー 1/3-B ブルー	¥1,070
フードパンカバー 1/3-B イエロー	¥1,070
フードパンカバー 1/4-B レッド	¥ 930
フードパンカバー 1/4-B グリーン	¥ 930
フードパンカバー 1/4-B ブルー	¥ 930
フードパンカバー 1/4-B イエロー	¥ 930
フードパンカバー 1/6-B レッド	¥ 860
フードパンカバー 1/6-B グリーン	¥ 860
フードパンカバー 1/6-B ブルー	¥ 860
フードパンカバー 1/6-B イエロー	¥ 860
フードパンカバー 1/9-C レッド	¥ 790
フードパンカバー 1/9-C グリーン	¥ 790
フードパンカバー 1/9-C ブルー	¥ 790
フードパンカバー 1/9-C イエロー	¥ 790

弁慶カラーフードパン蓋

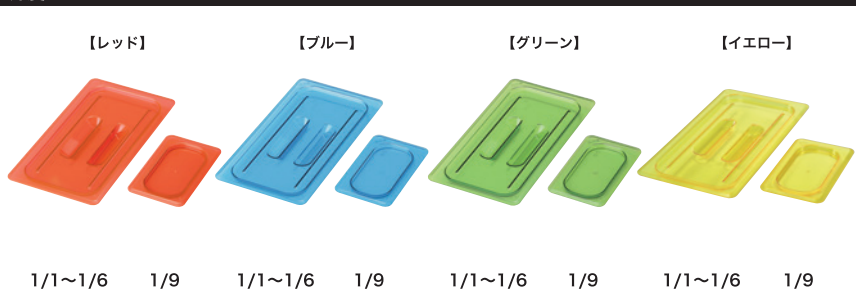

※1/1~1/6 は把手付き。
 ※1/9 は形状が異なります。
 ※レッド、ブルー、グリーン、イエロー、サイズはそれぞれ用意しております。

ざるシリーズ

器物シリーズ

射出(成型品)シリーズ

ラックシリーズ

シェルフシリーズ

シェルフワゴンシリーズ

タンクシリーズ

ウォーターピッチャー丸型 ポリカーボネート樹脂 (耐熱90°C~耐冷1°C)



品番	容量	カラー	1 梱入数	標準価格
HF-600-A	2.1ℓ	クリアー	20	¥2,650
HF-600	2.1ℓ	スモークブラウン	20	¥2,650

受皿(大) ポリカーボネート樹脂 (耐熱90°C~耐冷1°C)



品番	カラー	標準価格
HF-633-A	クリアー	¥650
HF-633	スモークブラウン	¥650

- 対応するウォーターピッチャー
- ・ウォーターピッチャー 2.1ℓ
 - ・リトルピッチャー 1.3ℓ
 - ・ワンボディピッチャー 2.1ℓ
 - ・ワンボディピッチャー蓋つき 2.1ℓ

ウォーターピッチャー角型 ポリカーボネート樹脂 (耐熱90°C~耐冷1°C)



品番	容量	カラー	1 梱入数	標準価格
HF-601-A	2.1ℓ	クリアー	20	¥2,250
HF-601	2.1ℓ	スモークブラウン	20	¥2,250

リトルピッチャー丸型 ポリカーボネート樹脂 (耐熱90°C~耐冷1°C)



品番	容量	カラー	1 梱入数	標準価格
HF-625-A	1.3ℓ	クリアー	20	¥2,450
HF-625	1.3ℓ	スモークブラウン	20	¥2,450

受皿(小) ポリカーボネート樹脂 (耐熱90°C~耐冷1°C)



品番	カラー	標準価格
HF-643-A	クリアー	¥650
HF-643	スモークブラウン	¥650

- 対応するウォーターピッチャー
- ・ワンボディピッチャー 1.3ℓ
 - ・ワンボディピッチャー蓋つき 1.3ℓ

ウォーターピッチャー角型 本体：ポリプロピレン樹脂 (耐熱90°C~耐冷1°C) フタ：ポリカーボネート樹脂 (耐熱90°C~耐冷1°C)



品番	容量	カラー	1 梱入数	標準価格
HF-626	2.1ℓ	クリアー(半透明)	20	¥1,650
HF-626-BK	2.1ℓ	ブラック	20	¥1,650
HF-626-OR	2.1ℓ	オレンジ	20	¥1,650

ざるシリーズ

器物シリーズ

射出(成型品)シリーズ

ラックシリーズ

シェルフシリーズ

シェルフワゴンシリーズ

タンクシリーズ



結露しにくい 二重構造!!

水滴がつきにくいので受皿がいら
ないウォーターピッチャーです。

より丈夫に!

追加で補強成形しております。

ノンウェットピッチャー Aタイプ

■容量：1.7リットル / 1.2リットル ■カラー：クリアー / スモークブラウン
■材質：ポリカーボネート樹脂 (耐熱 90°C ~ 耐冷 1°C)

※洗浄機には使用しないでください。

ノンウェットピッチャー (Aタイプ)

ポリカーボネート樹脂 (耐熱 90°C ~ 耐冷 1°C)

最も汎用性の高いオーソドックスなウォーターピッチャーです。密閉度が高く水がこぼれにくい設計です。



最も一般的なクローズタイプの
ノンウェットピッチャーです。

品番	容量	カラー	1梱入数	標準価格
HF-630-A	1.7ℓ	クリアー	12	¥3,800
HF-634-A	1.2ℓ	クリアー	20	¥3,400

品番	容量	カラー	1梱入数	標準価格
HF-630	1.7ℓ	スモークブラウン	12	¥3,800
HF-634	1.2ℓ	スモークブラウン	20	¥3,400

ノンウェットピッチャー Bタイプ

※洗浄機には使用しないでください。

結露しにくい二重構造!!

フタのタイプが3種類お選びいただけます。

ノンウェットピッチャー (Bタイプ) 蓋つき

ポリカーボネート樹脂 (耐熱 90℃~耐冷 1℃)



衛生面を考慮したフタ付き設計です。



品番	容量	カラー	1 梱入数	標準価格
HF-645F-A	1.7ℓ	クリアー	12	¥3,800
HF-646F-A	1.2ℓ	クリアー	20	¥3,500



品番	容量	カラー	1 梱入数	標準価格
HF-645F	1.7ℓ	スモークブラウン	12	¥3,800
HF-646F	1.2ℓ	スモークブラウン	20	¥3,500



ノンウェットピッチャー (Bタイプ)

ポリカーボネート樹脂 (耐熱 90℃~耐冷 1℃)

水を補充しやすい新しいタイプのウォーターピッチャーです。より扱いやすく、よりお店の合理化に貢献します。



品番	容量	カラー	1 梱入数	標準価格
HF-645-A	1.7ℓ	クリアー	12	¥3,700
HF-646-A	1.2ℓ	クリアー	20	¥3,400



品番	容量	カラー	1 梱入数	標準価格
HF-645	1.7ℓ	スモークブラウン	12	¥3,700
HF-646	1.2ℓ	スモークブラウン	20	¥3,400



従来のノンウェットピッチャーのフタをオープン型にすることによってより水を補充しやすくなっています。

ざるシリーズ

器物シリーズ

射出(成型品)シリーズ

ラックシリーズ

シェルフシリーズ

シェルフワゴンシリーズ

タンクシリーズ

ワンボディピッチャー

※洗浄機には使用しないでください。

ボディをオープン型に一体成形!!

ワンボディピッチャー 蓋つき

ポリカーボネート樹脂 (耐熱 90℃~耐冷 1℃)



衛生面を考慮したフタ付き設計です。



受皿 (大) ¥580
HF633-A クリアー
HF633 スモークブラウン
※ワンボディピッチャー 2.1ℓ用

受皿 (小) ¥580
HF643-A クリアー
HF643 スモークブラウン
※ワンボディピッチャー 1.3ℓ専用受皿



品番	容量	カラー	1 梱入数	標準価格
HF-640F-A	2.1 ℓ	クリアー	20	¥2,700
HF-641F-A	1.3 ℓ	クリアー	20	¥2,700



品番	容量	カラー	1 梱入数	標準価格
HF-640F	2.1 ℓ	スモークブラウン	20	¥2,700
HF-641F	1.3 ℓ	スモークブラウン	20	¥2,700



ワンボディピッチャー

ポリカーボネート樹脂 (耐熱 90℃~耐冷 1℃)

水を補充しやすい新しいタイプのウォーターピッチャーです。より扱いやすく、よりお店の合理化に貢献します。



品番	容量	カラー	1 梱入数	標準価格
HF-640-A	2.1 ℓ	クリアー	20	¥2,550
HF-641-A	1.3 ℓ	クリアー	20	¥2,550



品番	容量	カラー	1 梱入数	標準価格
HF-640	2.1 ℓ	スモークブラウン	20	¥2,550
HF-641	1.3 ℓ	スモークブラウン	20	¥2,550



ゆるゆるシリーズ

器物シリーズ

射出(成型品)シリーズ

ラックシリーズ

シェルフシリーズ

シェルフワゴンシリーズ

タンクシリーズ

ざるシリーズ

器物シリーズ

射出(成型品)シリーズ

ラックシリーズ

シェルフシリーズ

シェルフワゴンシリーズ

タンクシリーズ

新設計のポリカーボネート製ウォーターポットです。



- ◎注ぎやすい
- ◎中が見える
- ◎丈夫
- ◎安定感のあるデザイン

弁慶 ウォーターポット 1.4ℓ
1,750 円

■容量：1.4 リットル ■カラー：クリアー/スモークブラウン
■材質：ポリカーボネート樹脂（耐熱 90℃～耐冷 1℃）
■入数：20ヶ/1 カートン

ポリカーボネート製の 2 重構造のアイスペール登場！ より扱いやすく、スタッキングが可能な新設計です。



弁慶 2重アイスペール 1.35ℓ (トング・目皿付き)
3,500 円

■容量：1.35 リットル ■カラー：クリアー/スモークブラウン
■材質：ポリカーボネート樹脂（耐熱 90℃～耐冷 1℃）
■入数：10ヶ/1 カートン



弁慶 2重アイスペール 3ℓ (トング・目皿付き)
5,000 円

■容量：3 リットル ■カラー：クリアー/スモークブラウン
■材質：ポリカーボネート樹脂（耐熱 90℃～耐冷 1℃）
■入数：10ヶ/1 カートン



【1.35ℓ】



【1.35ℓ】

4 段スタッキングすることによって収納スペースが 4 分の 1 になります。

- ◎二重構造で結露しにくく、氷が長持ち！
- ◎スタッキングが可能！（収納スペースを節約）
- ◎中が見える！



トングの洗浄及びストック

フードトレイ ABS樹脂



トレイ
材質の改良・高品質化
塩ビシートの上には
熱い物をあけないで
下さい。
塩化ビニール
(耐熱60℃)

滑らない安全設計

塩ビシートにより多少傾いても滑りません。ABS樹脂製なので軽くて丈夫です。

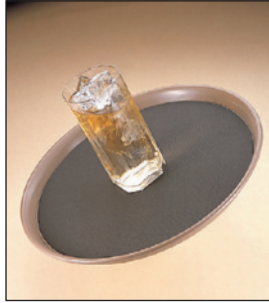

品番	内寸(外寸は+1cm)	一梱入数	標準価格
H F -701	40cm (16インチ)	10ヶ入	3,450
H F -702	35cm (14インチ)	10ヶ入	2,450
H F -703	30cm (12インチ)	10ヶ入	2,100

角トレイ (長角タイプ・六角タイプ) ABS樹脂



ホワイトグリーン



ブラウン

品番	外寸	原材料	一梱入数	標準価格
HF-715-A	小 270×350×25	カラー ホワイトグリーン ABS樹脂	10	2,540
HF-716-A	中 300×410×25		10	3,180
HF-717-A	大 330×440×25	<表面> 塩化ビニール (耐熱60℃)	10	3,340
HF-718-A	特大 370×470×25		10	3,780
HF-719-A	六角 340×450×25		10	3,450

品番	外寸	原材料	一梱入数	標準価格
HF-715-B	小 270×350×25	カラー ブラウン ABS樹脂	10	2,540
HF-716-B	中 300×410×25		10	3,180
HF-717-B	大 330×440×25	<表面> 塩化ビニール (耐熱60℃)	10	3,340
HF-718-B	特大 370×470×25		10	3,780
HF-719-B	六角 340×450×25		10	3,450

万能スコップ (ポリカーボネート樹脂)

※ (小) は、氷や粉など入れやすいように口先を細くしてあります。



把手の先端にフタをしたことにより
洗いやすくより衛生的にお使いい
ただけます。

※カラー/スモークブラウン



品番	サイズ (mm) A × B × C	容量・入数	標準価格
H F -604	小 273×130× 80	230cc 40ヶ入	880
H F -603	中 318×170×120	850cc 40ヶ入	1,440
H F -602	大 353×200×150	1500cc 20ヶ入	1,850

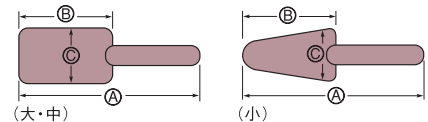

メジャーカップ (ポリカーボネート樹脂)

250ccは10ccつつ目盛、500cc以上は25ccつつ目盛があります。

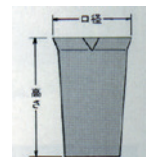
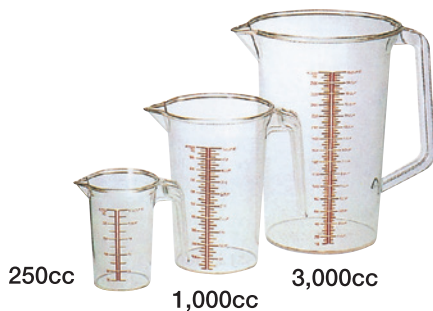

品番	容量・口径×高さ(mm)	一梱入数	標準価格
H F -616	250cc 80×115	30ヶ入	680
H F -617	500cc 100×140	30ヶ入	800
H F -618	1000cc 125×174	30ヶ入	1,100
H F -619	2000cc 154×219	30ヶ入	2,200
H F -620	3000cc 176×248	12ヶ入	3,500

ざるシリーズ

器物シリーズ

射出(成型品)シリーズ

ラックシリーズ

シエルフシリーズ

シエルフコンシリーズ

タンクシリーズ

トング



サラダトング

品番	サイズ (mm)	カラー	一梱入数	原材料	標準価格
HF-622-S	225	スモークブラック	40ケ入	メチルペンテン樹脂	600
HF-622	225	クリア	40ケ入		600

万能トング

品番	サイズ (mm)	カラー	一梱入数	原材料	標準価格
HF-623-S	225	スモークブラック	40ケ入	メチルペンテン樹脂	600
HF-623	225	クリア	40ケ入		600

万能バット



(本体)

品番	(内寸)サイズ(mm)	カラー	一梱入数	原材料	標準価格
HF-607-P	小 255×355×58	スモーク	12ケ入	ポリカーボネート	2,250
HF-606-P	大 300×400×58	ブラウン	12ケ入	樹脂	2,850



ホワイイト

蓋

品番	(内寸)サイズ(mm)	カラー	一梱入数	原材料	標準価格
HF-607-F	小 280×380	ホワイイト	10ケ入	FRP樹脂	2,400
HF-606-F	大 325×425		5ケ入		3,100

バスボックス

使用後の食器の後片付けに



HF-851 9インチ



HF-852 15インチ



HF-853 17インチ



HF-854 手付

品番	品名	(内寸)縦×横×高さ	(外寸)縦×横×高さ	一梱入数	標準価格
HF-851	9インチ	186×264×131mm	231×314×133mm	10	1,800
HF-852	15インチ	340×449×119mm	384×506×122mm	10	3,000
HF-853	17インチ	388×502×121mm	433×558×123mm	10	3,300
HF-854	手付き	347×472×121mm	395×571×126mm	10	3,150

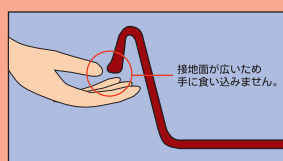

持ち運び時に手が痛くならないよう持ち手の部分を丸くした親切設計です。

PP弁慶ざる

特長

用途に合わせて選べる、豊富な11サイズ。
材質：ポリプロピレン (耐熱90℃)

- 1.衝撃に強く、軽くてとても扱いやすい。
- 2.金型の作りが違うので、目詰まりしません。
- 3.収納に便利なフック付き。
- 4.グリーン (野菜)、ブルー (魚)、ピンク (肉)、イエロー (その他) 食材を色別に使い分けできるようにしました。



60cm



40cm



グリーン (野菜用)

ブルー (魚用)

ピンク (肉用)

イエロー (その他)

品番	内径	全高 (mm)	容積 (升)	カラー					標準価格 (入数)
				グリーン	ブルー	ピンク	イエロー	その他	
PP-18	18	82	約0.6	●	●	●	●	●	310 (50入)
PP-20	20	90	約0.8	●	●	●	●	●	380 (50入)
PP-22	22	99	約1.0	●	●	●	●	●	450 (50入)
PP-24	24	110	約1.5	●	●	●	●	●	500 (50入)
PP-26	26	112	約2	●	●	●	●	●	550 (50入)
PP-30	30	125	約3	●	●	●	●	●	720 (40入)
PP-35	35	145	約5	●	●	●	●	●	1,150 (20入)
PP-40	40	164	約7	●	●	●	●	●	1,760 (20入)
PP-45	45	195	約10	●	●	●	●	●	2,200 (10入)
PP-50	50	216	約14	●	●	●	●	●	2,750 (10入)
PP-60	60	242	約24	●	●	●	●	●	6,300 (10入)

※ご使用の場合は、容積70%以下でご使用下さい。

ざるシリーズ

器物シリーズ

射出(成型品)シリーズ

ラックシリーズ

シェルフシリーズ

シェルフワゴンシリーズ

タンクシリーズ

弁慶ペール (丸)

清潔で使いやすい便利機能付き。●材質：ポリエチレン樹脂



ブルー

品番	容量(ℓ)	サイズ(mm)	蓋のみ標準価格	本体のみ標準価格
35型	35	φ420×H480	1,510	4,280
45型	45	φ450×H540	1,660	4,480
65型	65	φ490×H610	2,000	5,840
75型	75	φ520×H650	2,260	6,380
95型	95	φ555×H690	2,350	7,540



ホース・バルブ・フック
¥30,600

- オプションで排水ホースバルブ付きもできます。
- 生ゴミなどの底にたまった水を排水することができます。

ペールとパンチングざるセット及びオプション

※写真と現品は若干異なる場合があります。



95型セット



75型セット



65型セット

品名	95型セット	75型セット	65型セット
蓋付ペール	95型	75型	65型
パンチングざる	51cm	48cm	45cm
ドローリー	95型用	75型用	65型用



ペールカンドローリー
35型 ¥10,900
45型 ¥11,600
65型 ¥12,100
75型 ¥13,300
95型 ¥14,500

弁慶ペール 角 (ダスト・スイング・プッシュ)



ダスト 蓋はフックにかけられます



スイング 便利さではスイングオープン



プッシュ 軽いタッチのプッシュオープン

品番	サイズ	ダスト		スイング		プッシュ	
		本体価格	ダスト蓋のみ	本体価格	スイング蓋のみ	本体価格	プッシュ蓋のみ
25型	355×225×515mm	¥2,940	¥1,120	355×225×590mm	¥1,700	355×225×545mm	¥1,780
35型	395×250×570mm	¥3,280	¥1,220	395×250×655mm	¥1,850		
45型	415×265×610mm	¥3,900	¥1,300	415×265×705mm	¥1,940		
65型	445×300×665mm	¥4,900	¥1,400				

厨房ペール



厨房ペール45型+水切りカゴ+ホースset ¥67,450
厨房ペール65型+水切りカゴ+ホースset ¥74,900
(どちらもキャスター付)



厨房ペール45型+水切りカゴ ¥41,950
厨房ペール65型+水切りカゴ ¥49,400
(どちらもキャスター付)



厨房ペール45型 ¥10,500
厨房ペール65型 ¥13,200
(どちらもキャスター付)

※45型水切りカゴ・65型水切りカゴ共にオープンラックにセットして洗浄機にかけることが可能です。

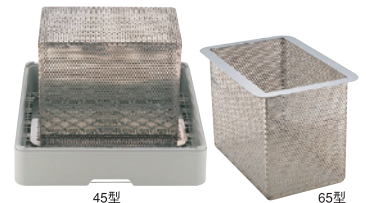

45型 ¥32,450
65型 ¥37,400
※パンチング穴径φ3mm

びんシリーズ

器物シリーズ

射出(成型品)シリーズ

ラックシリーズ

シェルフシリーズ

シェルフワゴンシリーズ

タンクシリーズ

グラスに合った サイズのラックを お選び下さい。

高さは10 mmまたは20 mmピッチ

ラックの高さは、有効深さが最低55mmから、
10mmまたは20mmおきに組み変えが可能です。
グラスに合わせて、お選びいただけます。

B 図 (フルサイズ・ハーフサイズ)

152×152 mm : 9仕切り

87×110 mm : 10仕切り

110×110 mm
16仕切り
8仕切り

89×89 mm : 25仕切り

73×73 mm : 36仕切り・18仕切り

62×62 mm : 49仕切り



例

① カップ・グラスのサイズの計り方。

A 図

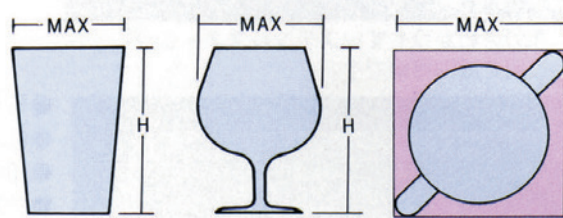

グラス類は、A図のように各最大寸法を正確に測定して下さい。

② 次に仕切りの大きさを決めます。

B 図 (フルサイズ・ハーフサイズ) の上にグラス類を置き、納まるワクの大きさがラックの仕切りの大きさになり、仕切り数が決まります。

コーヒーカップなどは、把手の部分を忘れずにワク内に納めて下さい。

③ 次にラックの高さを決めます。

C 図の底の所にグラス類の底を合わせて、高さのおさまる長さを計ります。その長さがラックの有効深さになります。



(サイズの計り方の例)
左記のように、グラスのサイズをB図を使って割り出して下さい。

**グラスのサイズは
正確にお計りください。**

C 図 (フルサイズ・ハーフサイズ)



弁慶ラックは、食器洗浄機での使用他、保管、整理、運搬と、多目的にお使いいただけます。

軽くて丈夫 (ポリプロピレン製)

厳選されたポリプロピレン (PP) 製で、荷重に対する強度と熱湯に強く、耐久性は抜群です。又、大変軽い設計になっていますので、作業・運搬がとても簡単です。

方向性がない

ラックに方向性がなく、自在にどの面からでも出し入れができます。スタンダード型のすべての食器洗浄機に使用できます。

スタッキングして保管

数多く積み重ねができて場所をとらず、安全に保管できます。

高さに合わせて組み立て

ガラスの口径、高さをよくお調べ下さい。

洗浄時に水圧でガラスが浮き上がることがありますのでガラスの高さより有効深さが 5mm 程度高いラックをお選びください。

ざるシリーズ

器物シリーズ

射出(成型品)シリーズ

ラックシリーズ

シエルフシリーズ

シエルフゴンシリーズ

タンクシリーズ

ざるシリーズ

器物シリーズ

射出(成型品)シリーズ

ラックシリーズ

シェルフシリーズ

シェルフワゴンシリーズ

タンクシリーズ



名入れ

1面：¥250 (例 2面×¥250=¥500)

収納、保管にわかりやすいステンレスネームプレートで、ひと目で識別可能です。

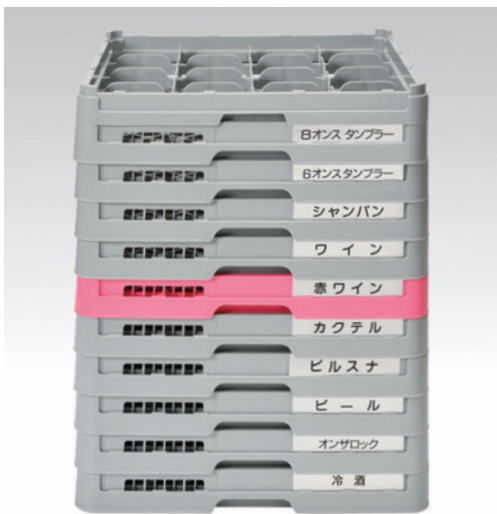

- | | |
|--|--|
| <ul style="list-style-type: none"> 6 ●タンブラー 7 ●タンブラー (大) 8 ●タンブラー (小) 10 ●6オンスタンブラー 12 ●7オンスタンブラー 14 ●8オンスタンブラー ●タンブラー10 ●タンブラー12 ●14オンスタンブラー ●ワイン ●赤ワイン ●白ワイン ●ポートワイン ●シャンパン ●トールシャンパン ●フルートシャンパン ●Sトールシャンパン ●ビール ●一口ビール ●ジョッキ ●洋食グラス ●コーリングラス ●ピアグラス ●カクテル ●オールドフルカクテル ●シェリー ●オンザロック ●ウイスキー ●ブランデー ●リキュール ●サワー ●ビルスナ ●ファッション ●ゴフレット ●ゾンビー | <ul style="list-style-type: none"> ●アイスクリーム ●シャーベット ●フロート ●サンデー ●カスタード ●ジュース ●アメリカン ●オイスター ●レンゲ ●アイスコーヒー ●クープグラス ●ソルベグラス ●ウォーターグラス ●水割 ●冷酒 ●和酒 ●食前酒 ●老酒杯 ●盃 ●徳利 ●グイ呑み ●宴会 ●レストラン ●カラオケ ●社員食堂 ●宴会 ●ザ・ラウンジ ●コーヒー ●マグカップ ●カップ ●ティーカップ ●パンチカップ ●デミタス ●ヴィジョン ●オールドファッション |
|--|--|

「ラックの中にどんなグラスが収納されているの?」「このグラスはどこに収納してあるのか?」そんな時、シルク印刷による名入れが大変役に立ちます。多種のグラス・食器類に対応できるよう文字の種類を揃えました。

※製品価格にはステンレスネームプレート代は含まれておりません。

※フルサイズはカラーベースで名入れができます。



弁慶 便利な収納、わかりやすい管理。

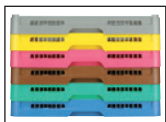

カラー

カラフルな5 colorsで、わかりやすく収納、保管に便利です。

ベースの基準色はグレーで他カラーご注文の場合は下記料金が追加となります。
フルサイズ=250円
ハーフサイズ=200円



● グレー (Gray)

● イエロー (Yellow)

● ピンク (Pink)

✕ ● ブラウン (Brown) 製造中止

● グリーン (Green)

● ブルー (Blue)



カラー

ベース



- 印刷の色と商品の色が多少異なる場合があります。
- ラックを積み重ねた時、ひと目で境界を区別でき、種類ごとのカラーコーディネートで、大変便利にお使いいただけます。

※ベースのみカラーにすることができます。

弁慶ラックの仕切りは進化しています。

従来の弁慶ラックの仕切り

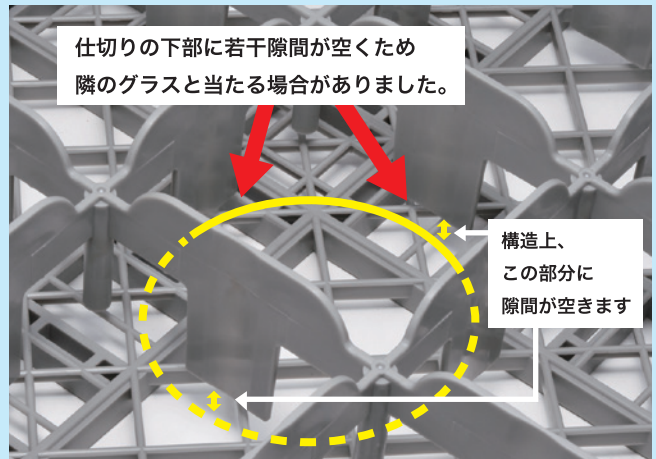
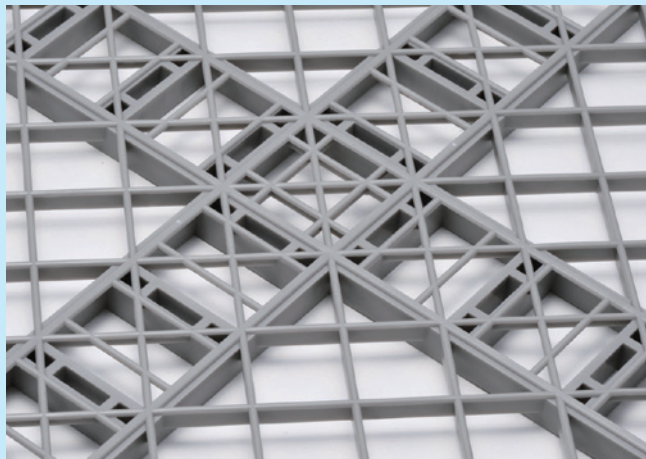

従来の弁慶ラックのベース部分

ベース部分には仕切りが無くガラスのフチが隣のガラスと当たって欠ける可能性があります。

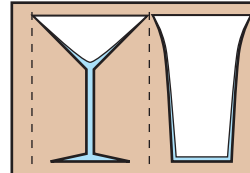

進化した弁慶ラックの仕切り

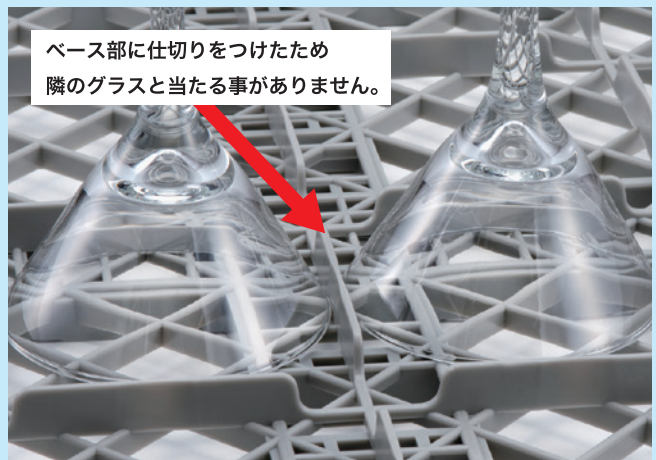
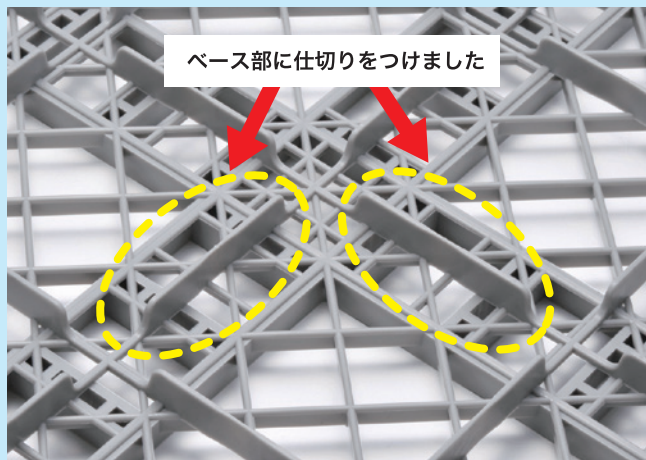

改良された弁慶ラックのベース部分

ベース部分には仕切りをつけガラスのフチが隣のガラスと当たらないように改良しました。

カラーベースの場合

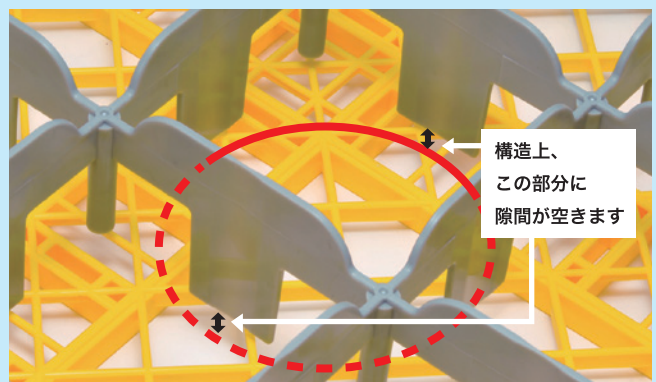
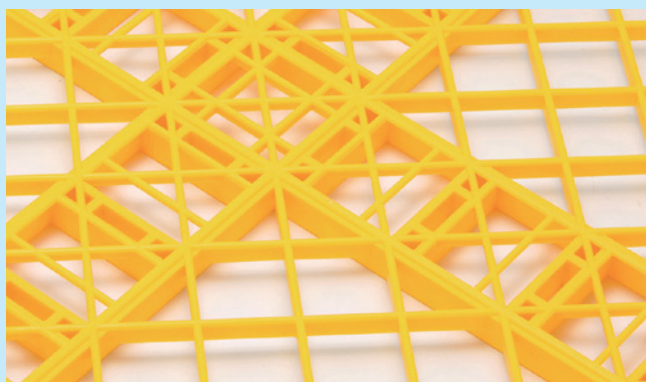

カラーのベース部分には仕切りがありません

カラーベースの場合はベース部分が従来タイプの仕切りが無い仕様となります。

ざるシリーズ

器物シリーズ

射出(成型品)シリーズ

ラックシリーズ

シェルフシリーズ

シェルフワゴンシリーズ

タンクシリーズ

ざるシリーズ

器物シリーズ

射出(成型品)シリーズ

ラックシリーズ

シェルフシリーズ

シェルフワゴンシリーズ

タンクシリーズ

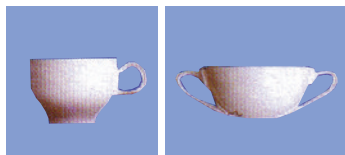

カップラック バイオンカップ



デミタスカップ



バイオンカップ 9-75



バイオンカップ 16-55



カップ 20-75



仕切り対角線寸法
16仕切り：150mm
09仕切り：200mm



デミタスカップ 36-75

品番	収容数	仕切り内寸法(mm)	有効深さ(mm)	外形寸法(mm)	重量(kg)	標準価格	名入	カラー
カップ 16 - 55	16	109×109	55	500×500× 90H	1.80	7,100	○	—
カップ 16 - 75	16		75	500×500×100H	1.85	7,600	○	—
カップ 16 - 95	16		95	500×500×130H	1.97	8,200	○	—
カップ 20 - 55	20	87×109	55	500×500× 90H	1.90	7,100	○	—
カップ 20 - 75	20		75	500×500×100H	1.90	7,700	○	—
カップ 20 - 95	20		95	500×500×130H	2.03	8,200	○	—
デミタスカップ 25-75	25	87×87	75	500×500×110H	2.03	10,300	○	○
デミタスカップ 25-95	25	87×87	95	500×500×130H	2.18	10,500	○	○
デミタスカップ 36-75	36	72×72	75	500×500×110H	2.18	10,300	○	○
デミタスカップ 36-95	36	72×72	95	500×500×130H	2.35	10,500	○	○
デミタスカップ 49-75	49	60×60	75	500×500×110H	2.35	10,300	○	○
バイオンカップ 9-75	9	149×149	75	500×500×110H	1.78	9,800	○	○
バイオンカップ 9-95	9	149×149	95	500×500×130H	1.72	10,000	○	○
バイオンカップ 16-55	16	109×109	55	500×500× 90H	1.72	7,100	○	—
バイオンカップ 16-75	16	109×109	75	500×500×110H	1.85	7,600	○	—



オープンラック

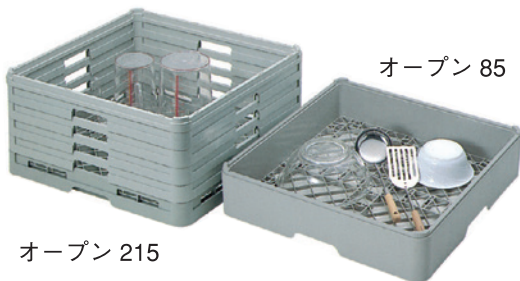

オープン 85

オープン 215

※軽量化のために写真と仕様が違う場合があります。



オープン 85

品番	仕切り内寸法(mm)	有効深さ(mm)	外形寸法(mm)	重量(kg)	標準価格	名入	カラー
オープン 55	458×458	55	500×500× 90H	1.31	5,600	○	○
オープン 75		75	500×500×110H	1.45	5,800	○	○
オープン 85		85	500×500×115H	1.45	6,000	—	—
オープン 95		95	500×500×130H	1.50	7,600	○	○
オープン 105		105	500×500×140H	1.81	7,900	○	○
オープン 115		115	500×500×150H	1.62	8,100	○	○
オープン 125		125	500×500×160H	1.91	8,700	○	○
オープン 135		135	500×500×170H	1.91	9,300	○	○
オープン 155		155	500×500×190H	1.97	9,800	○	○
オープン 165		165	500×500×200H	2.09	10,900	○	○
オープン 175		175	500×500×210H	2.09	11,400	○	○
オープン 195		195	500×500×230H	2.22	12,600	○	○
オープン 215		215	500×500×250H	2.44	13,600	○	○

※ラックは受注後組立のため返品はご遠慮下さい。

プレートトレイラック85

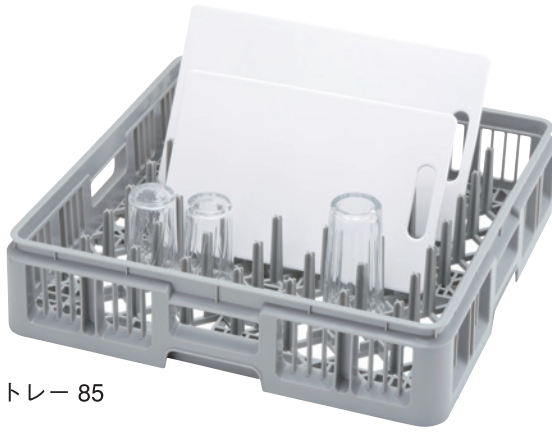

プレートトレイ 85

品番	収容数	有効深さ(mm)	外形寸法(mm)	重量(kg)	標準価格	名入	カラー
プレートトレイ 85	8列 (お盆8ヶ)	85	500X500X115H	2.19	6,000	—	—

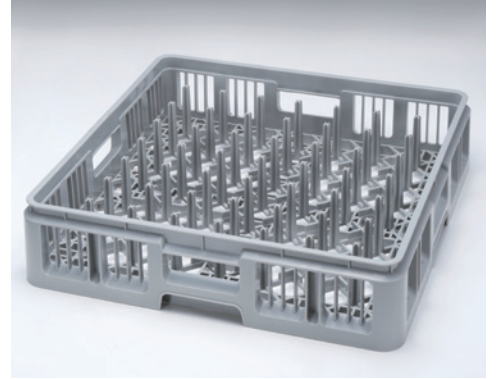

プレートトレイ 85

プレートトレイ85-L

(側面の1面が開いています)

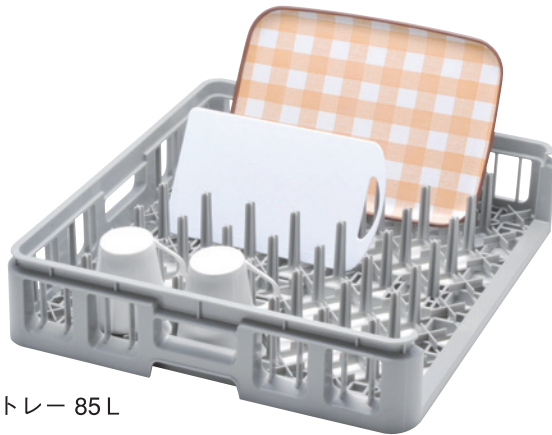

プレートトレイ 85 L

品番	収容数	有効深さ(mm)	外形寸法(mm)	重量(kg)	標準価格	名入	カラー
プレートトレイ 85L	8列 (お盆8ヶ)	85	500X500X115H	1.72	6,200	—	—



プレートトレイ 85 L

フラットウェアラック

※より目が細かくなっている
カトラリー・箸の洗浄に最適です。



フラット 55

品番	仕切り内寸法(mm)	有効深さ(mm)	外形寸法(mm)	重量(kg)	標準価格	名入	カラー
フラット 55	458X458	55	500X500X 90H	1.54	5,600	○	—
フラット 85		85	500X500X115H	1.62	6,000	—	—
フラット 95		95	500X500X130H	1.84	7,800	○	—
フラット 115		115	500X500X150H	2.12	8,500	○	—



フラット 85

ざるシリーズ

器物シリーズ

射出(成型品)シリーズ

ラックシリーズ

シェルフシリーズ

シェルフワゴンシリーズ

タンクシリーズ

※ラックは受注後組立のため返品はご遠慮下さい。

びんシリーズ

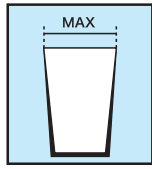

9仕切りガラスラック

適合ガラスサイズ
φ152~φ112 mm

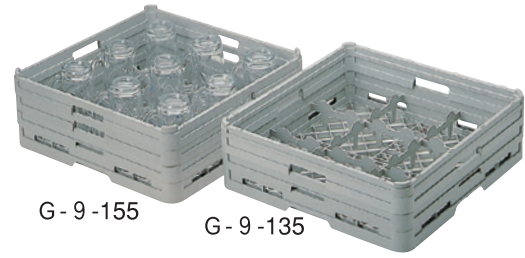

G-9-155

G-9-135

器物シリーズ

射出(成型品)シリーズ

ラックシリーズ



G-9-215

破損の低減



タンブラーの破損を防ぎ、なおかつグラスを取り出しやすく考えられたガードに改良しました。

※軽量化のために写真と仕様が違う場合があります。

品番	仕切り内寸法(mm)	有効深さ(mm)	外形寸法(mm)	重量(kg)	標準価格	名入	カラー
G-9-75	152×152	75	500×500×110H	1.69	8,400	○	○
G-9-95		95	500×500×130H	1.98	9,500	○	○
G-9-105		105	500×500×140H	2.07	9,700	○	○
G-9-115		115	500×500×150H	2.10	9,800	○	○
G-9-125		125	500×500×160H	2.54	11,200	○	○
G-9-135		135	500×500×170H	2.54	11,700	○	○
G-9-145		145	500×500×180H	2.67	11,800	○	○
G-9-155		155	500×500×190H	2.67	12,300	○	○
G-9-165		165	500×500×200H	2.64	12,800	○	○
G-9-175		175	500×500×210H	3.18	13,500	○	○
G-9-185		185	500×500×220H	3.18	14,000	○	○
G-9-195		195	500×500×230H	3.18	14,500	○	○
G-9-215		215	500×500×250H	3.25	15,600	○	○
G-9-225		225	500×500×260H	3.35	16,000	○	○
G-9-235		235	500×500×270H	3.39	16,400	○	○
G-9-245		245	500×500×280H	3.47	16,800	○	○
G-9-255		255	500×500×290H	3.93	17,200	○	○
G-9-275		275	500×500×310H	4.01	17,500	○	○
G-9-305		305	500×500×340H	4.25	17,900	○	○

シェルフシリーズ

シェルフワゴンシリーズ

タンクシリーズ

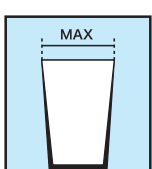

16仕切りガラスラック

適合ガラスサイズ
φ111~φ90 mm



G-16-155

※軽量化のために写真と仕様が違う場合があります。



G-16-145

品番	仕切り内寸法(mm)	有効深さ(mm)	外形寸法(mm)	重量(kg)	標準価格	名入	カラー
G-16-75	φ111mm	75	500×500×110H	1.79	8,300	○	○
G-16-95		95	500×500×130H	2.08	9,500	○	○
G-16-105		105	500×500×140H	2.17	9,700	○	○
G-16-115		115	500×500×150H	2.20	9,900	○	○
G-16-125		125	500×500×160H	2.64	10,300	○	○
G-16-135		135	500×500×170H	2.73	10,600	○	○
G-16-145		145	500×500×180H	2.76	11,200	○	○
G-16-155		155	500×500×190H	2.85	11,700	○	○
G-16-165		165	500×500×200H	2.82	12,500	○	○
G-16-175		175	500×500×210H	3.32	13,200	○	○
G-16-185		185	500×500×220H	3.41	13,700	○	○
G-16-195		195	500×500×230H	3.45	14,000	○	○
G-16-215		215	500×500×250H	3.55	14,500	○	○
G-16-225		225	500×500×260H	3.64	14,900	○	○
G-16-235		235	500×500×270H	3.66	15,300	○	○
G-16-245		245	500×500×280H	3.74	15,700	○	○
G-16-255		255	500×500×290H	4.29	16,100	○	○
G-16-275		275	500×500×310H	4.40	16,500	○	○
G-16-305		305	500×500×340H	4.65	17,000	○	○

※ラックは受注後組立のため返品はご遠慮下さい。

適合ガラスサイズ
φ89~φ74 mm

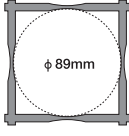
品番	仕切り内寸法(mm)	有効深さ(mm)	外形寸法(mm)	重量(kg)	標準価格	名入	カラー
G-25-75		75	500×500×110H	1.86	8,300	○	○
G-25-95		95	500×500×130H	2.14	9,300	○	○
G-25-105		105	500×500×140H	2.23	9,600	○	○
G-25-115		115	500×500×150H	2.26	9,800	○	○
G-25-125		125	500×500×160H	2.76	10,100	○	○
G-25-135		135	500×500×170H	2.85	10,500	○	○
G-25-145		145	500×500×180H	2.88	11,200	○	○
G-25-155		155	500×500×190H	2.97	11,500	○	○
G-25-165		165	500×500×200H	2.95	11,800	○	○
G-25-175		175	500×500×210H	3.51	12,300	○	○
G-25-185		185	500×500×220H	3.60	12,900	○	○
G-25-195		195	500×500×230H	3.63	13,500	○	○
G-25-215		215	500×500×250H	3.70	14,000	○	○
G-25-225		225	500×500×260H	3.84	14,400	○	○
G-25-235		235	500×500×270H	3.85	14,800	○	○
G-25-245	245	500×500×280H	3.93	15,200	○	○	
G-25-255	255	500×500×290H	4.55	15,600	○	○	
G-25-275	275	500×500×310H	4.65	16,000	○	○	
G-25-305	305	500×500×340H	4.93	16,400	○	○	

適合ガラスサイズ
φ73~φ63 mm

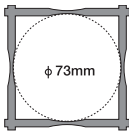
品番	仕切り内寸法(mm)	有効深さ(mm)	外形寸法(mm)	重量(kg)	標準価格	名入	カラー
G-36-75		75	500×500×110H	1.96	8,300	○	○
G-36-95		95	500×500×130H	2.25	9,200	○	○
G-36-105		105	500×500×140H	2.33	9,500	○	○
G-36-115		115	500×500×150H	2.37	9,800	○	○
G-36-125		125	500×500×160H	2.92	10,100	○	○
G-36-135		135	500×500×170H	3.00	10,500	○	○
G-36-145		145	500×500×180H	3.04	11,000	○	○
G-36-155		155	500×500×190H	3.13	11,500	○	○
G-36-165		165	500×500×200H	3.10	12,000	○	○
G-36-175		175	500×500×210H	3.71	12,300	○	○
G-36-185		185	500×500×220H	3.80	13,200	○	○
G-36-195		195	500×500×230H	3.83	13,500	○	○
G-36-215		215	500×500×250H	4.00	14,000	○	○
G-36-225		225	500×500×260H	4.19	14,400	○	○
G-36-235		235	500×500×270H	4.20	14,800	○	○
G-36-245	245	500×500×280H	4.28	15,200	○	○	
G-36-255	255	500×500×290H	4.93	15,600	○	○	
G-36-275	275	500×500×310H	5.02	16,000	○	○	
G-36-305	305	500×500×340H	5.33	16,400	○	○	

適合ガラスサイズ
φ62 mm以下

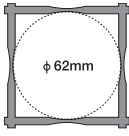
品番	仕切り内寸法(mm)	有効深さ(mm)	外形寸法(mm)	重量(kg)	標準価格	名入	カラー
G-49-75		75	500×500×110H	2.07	8,900	○	○
G-49-95		95	500×500×130H	2.46	10,200	○	○
G-49-105		105	500×500×140H	2.44	10,400	○	○
G-49-115		115	500×500×150H	2.47	10,600	○	○
G-49-125		125	500×500×160H	3.06	11,200	○	○
G-49-135		135	500×500×170H	3.17	11,600	○	○
G-49-145		145	500×500×180H	3.20	12,300	○	○
G-49-155		155	500×500×190H	3.29	12,800	○	○
G-49-165		165	500×500×200H	3.26	13,200	○	○
G-49-175		175	500×500×210H	3.93	13,700	○	○
G-49-185		185	500×500×220H	4.02	14,100	○	○
G-49-195		195	500×500×230H	4.06	14,500	○	○
G-49-215		215	500×500×250H	4.20	15,100	○	○
G-49-225		225	500×500×260H	4.45	15,500	○	○
G-49-235		235	500×500×270H	4.51	15,900	○	○
G-49-245	245	500×500×280H	4.59	16,300	○	○	
G-49-255	255	500×500×290H	5.26	16,700	○	○	
G-49-275	275	500×500×310H	5.40	17,100	○	○	
G-49-305	305	500×500×340H	5.77	17,500	○	○	

25仕切りガラスラック

G-25-165



G-25-115



G-25-125

※軽量化のために写真と仕様が違う場合があります。

36仕切りガラスラック

G-36-105



G-36-95



G-36-135

※軽量化のために写真と仕様が違う場合があります。

49仕切りガラスラック

G-49-105



G-49-75



G-49-115

※軽量化のために写真と仕様が違う場合があります。

ガラスシリーズ

器物シリーズ

射出(成型品)シリーズ

ラックシリーズ

シェルフシリーズ

シェルフワゴンシリーズ

タンクシリーズ

びん
の
シリーズ

器
物
シ
リ
ー
ズ

射
出
(
成
型
品
)
シ
リ
ー
ズ

ラ
ック
シ
リ
ー
ズ

シ
ェ
ル
フ
シ
リ
ー
ズ

シ
ェ
ル
フ
ワ
コ
ン
シ
リ
ー
ズ

タ
ン
ク
シ
リ
ー
ズ

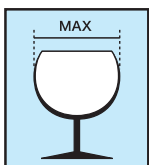

9仕切りステムウェアラック

適合グラスサイズ
φ152~φ112mm

品番	仕切り内寸法(mm)	有効深さ(mm)	外形寸法(mm)	重量(kg)	標準価格	名入	カラー
S-9-75	152×152	70	500×500×110H	1.69	8,400	○	○
S-9-95		90	500×500×130H	1.98	10,800	○	○
S-9-115		110	500×500×150H	2.31	11,800	○	○
S-9-125		120	500×500×160H	2.42	12,400	○	○
S-9-135		130	500×500×170H	2.46	12,900	○	○
S-9-145		140	500×500×180H	2.56	13,500	○	○
S-9-155		150	500×500×190H	2.54	14,000	○	○
S-9-165		160	500×500×200H	3.03	14,500	○	○
S-9-175		170	500×500×210H	3.08	15,100	○	○
S-9-185		180	500×500×220H	3.16	15,600	○	○
S-9-195		190	500×500×230H	3.18	16,200	○	○
S-9-215		210	500×500×250H	3.31	16,700	○	○
S-9-225		220	500×500×260H	3.35	17,000	○	○
S-9-235		230	500×500×270H	3.39	17,200	○	○
S-9-245		240	500×500×280H	3.47	17,800	○	○
S-9-255		250	500×500×290H	3.93	18,300	○	○
S-9-275		270	500×500×310H	4.01	19,400	○	○
S-9-305		300	500×500×340H	4.25	21,600	○	○

※軽量化のために写真と仕様が違う場合があります。



S-9-195



16仕切りステムウェアラック

適合グラスサイズ
φ111~φ90mm



S-16-255

S-16-165

※軽量化のために写真と仕様が違う場合があります。



S-16-135

品番	仕切り内寸法(mm)	有効深さ(mm)	外形寸法(mm)	重量(kg)	標準価格	名入	カラー
S-16-75	φ111mm	70	500×500×110H	1.79	8,200	○	○
S-16-95		90	500×500×130H	2.20	10,000	○	○
S-16-115		110	500×500×150H	2.50	10,200	○	○
S-16-125		120	500×500×160H	2.60	11,000	○	○
S-16-135		130	500×500×170H	2.65	11,200	○	○
S-16-145		140	500×500×180H	2.76	12,000	○	○
S-16-155		150	500×500×190H	2.75	12,300	○	○
S-16-165		160	500×500×200H	3.30	13,200	○	○
S-16-175		170	500×500×210H	3.35	13,700	○	○
S-16-185		180	500×500×220H	3.46	14,100	○	○
S-16-195		190	500×500×230H	3.45	14,500	○	○
S-16-215		210	500×500×250H	3.60	15,600	○	○
S-16-225		220	500×500×260H	3.64	15,900	○	○
S-16-235		230	500×500×270H	3.66	16,200	○	○
S-16-245		240	500×500×280H	3.74	17,000	○	○
S-16-255		250	500×500×290H	4.29	17,900	○	○
S-16-275		270	500×500×310H	4.40	18,400	○	○
S-16-305		300	500×500×340H	4.65	21,600	○	○

適合グラスサイズ

φ89~φ74mm

25仕切りステムウェアラック

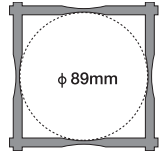

品番	仕切り内寸法(mm)	有効深さ(mm)	外形寸法(mm)	重量(kg)	標準価格	名入	カラー
S-25-75		70	500×500×110H	1.86	8,300	○	○
S-25-95		90	500×500×130H	2.24	9,600	○	○
S-25-115		110	500×500×150H	2.62	9,800	○	○
S-25-125		120	500×500×160H	2.71	11,000	○	○
S-25-135		130	500×500×170H	2.78	11,200	○	○
S-25-145		140	500×500×180H	2.87	11,600	○	○
S-25-155		150	500×500×190H	2.87	11,800	○	○
S-25-165		160	500×500×200H	3.47	12,400	○	○
S-25-175		170	500×500×210H	3.53	12,900	○	○
S-25-185		180	500×500×220H	3.63	13,500	○	○
S-25-195		190	500×500×230H	3.63	13,800	○	○
S-25-215		210	500×500×250H	3.76	14,300	○	○
S-25-225		220	500×500×260H	3.84	14,900	○	○
S-25-235		230	500×500×270H	3.85	15,400	○	○
S-25-245		240	500×500×280H	3.93	16,200	○	○
S-25-255	250	500×500×290H	4.55	16,800	○	○	
S-25-275	270	500×500×310H	4.65	17,900	○	○	
S-25-305	300	500×500×340H	4.93	20,500	○	○	



S-25-155 ※軽量化のために写真と仕様が違う場合があります。

適合グラスサイズ

φ73~φ63mm

36仕切りステムウェアラック

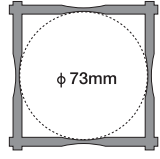

品番	仕切り内寸法(mm)	有効深さ(mm)	外形寸法(mm)	重量(kg)	標準価格	名入	カラー
S-36-75		70	500×500×110H	1.96	8,300	○	○
S-36-95		90	500×500×130H	2.40	9,600	○	○
S-36-115		110	500×500×150H	2.79	9,800	○	○
S-36-125		120	500×500×160H	2.91	11,000	○	○
S-36-135		130	500×500×170H	3.00	11,200	○	○
S-36-145		140	500×500×180H	2.99	11,600	○	○
S-36-155		150	500×500×190H	3.08	11,800	○	○
S-36-165		160	500×500×200H	3.73	12,400	○	○
S-36-175		170	500×500×210H	3.81	12,900	○	○
S-36-185		180	500×500×220H	3.92	13,800	○	○
S-36-195		190	500×500×230H	3.91	14,500	○	○
S-36-215		210	500×500×250H	4.11	15,100	○	○
S-36-225		220	500×500×260H	4.19	15,600	○	○
S-36-235		230	500×500×270H	4.20	16,200	○	○
S-36-245		240	500×500×280H	4.28	16,700	○	○
S-36-255	250	500×500×290H	4.93	17,200	○	○	
S-36-275	270	500×500×310H	5.02	18,300	○	○	
S-36-305	300	500×500×340H	5.33	20,500	○	○	



S-36-175 ※軽量化のために写真と仕様が違う場合があります。

適合グラスサイズ

φ62mm以下

49仕切りステムウェアラック

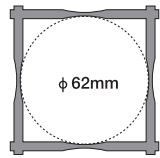

品番	仕切り内寸法(mm)	有効深さ(mm)	外形寸法(mm)	重量(kg)	標準価格	名入	カラー
S-49-75		70	500×500×110H	2.07	8,900	○	○
S-49-95		90	500×500×130H	2.60	10,600	○	○
S-49-115		110	500×500×150H	2.96	11,200	○	○
S-49-125		120	500×500×160H	3.06	11,800	○	○
S-49-135		130	500×500×170H	3.15	12,000	○	○
S-49-145		140	500×500×180H	3.28	13,200	○	○
S-49-155		150	500×500×190H	3.29	13,500	○	○
S-49-165		160	500×500×200H	3.95	14,300	○	○
S-49-175		170	500×500×210H	4.04	14,500	○	○
S-49-185		180	500×500×220H	4.17	15,400	○	○
S-49-195		190	500×500×230H	4.18	15,700	○	○
S-49-215		210	500×500×250H	4.37	16,800	○	○
S-49-225		220	500×500×260H	4.45	17,300	○	○
S-49-235		230	500×500×270H	4.51	17,900	○	○
S-49-245		240	500×500×280H	4.59	18,500	○	○
S-49-255	250	500×500×290H	5.26	19,100	○	○	
S-49-275	270	500×500×310H	5.40	20,100	○	○	
S-49-305	300	500×500×340H	5.77	21,600	○	○	



S-49-135 ※軽量化のために写真と仕様が違う場合があります。
※ラックは受注後組立のため返品はご遠慮下さい。

ざるシリーズ

器物シリーズ

射出(成型品)シリーズ

ラックシリーズ

シェルフシリーズ

シェルフワゴンシリーズ

タンクシリーズ



オープンラック

※ラックは受注後組立のため返品はご遠慮下さい。
 ※ハーフサイズは名入れとカラーが同時にはできません。



H-オープン-75

H-オープン-135

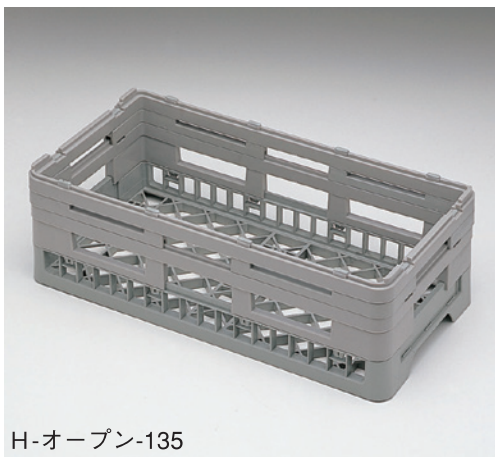

H-オープン-135

品番	仕切り内寸法(mm)	有効深さ(mm)	外形寸法(mm)	重量(kg)	標準価格	名入	カラー
H-オープン- 55	225×455	55	250×500× 85H	0.77	3,750	○	○
H-オープン- 75		75	250×500×105H	0.93	3,950	○	○
H-オープン- 95		95	250×500×125H	0.96	5,200	○	○
H-オープン-105		105	250×500×135H	1.62	5,600	○	○
H-オープン-115		115	250×500×145H	1.27	5,700	○	○
H-オープン-125		125	250×500×155H	1.21	6,200	○	○
H-オープン-135		135	250×500×165H	1.28	7,100	○	○
H-オープン-145		145	250×500×175H	1.35	7,200	○	○
H-オープン-155		155	250×500×185H	1.37	7,300	○	○
H-オープン-165		165	250×500×195H	1.52	8,300	○	○
H-オープン-175		175	250×500×205H	1.54	8,800	○	○
H-オープン-195		195	250×500×225H	1.68	9,300	○	○
H-オープン-215		215	250×500×245H	1.71	12,500	○	○



カップラック



名入れサンプル



H-カップ-8-75

H-カップ-10-75

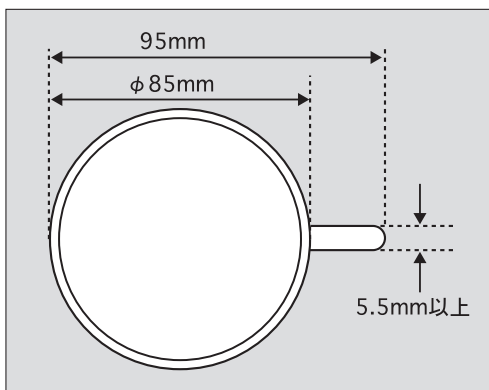

カップラック12仕切りは取っ手の幅が5.5mm以下のカップは使用できません。

品番	仕切り内寸法(mm)	有効深さ(mm)	外形寸法(mm)	重量(kg)	標準価格	名入	カラー
H-カップ-8-55	110×110	55	250×500× 85H	0.82	4,000	○	—
H-カップ-8-75		75	250×500×105H	0.98	4,700	○	—
H-カップ-8-95		95	250×500×125H	1.17	5,600	○	—
H-カップ-10-55	87×110	55	250×500× 85H	0.82	4,000	○	—
H-カップ-10-75		75	250×500×105H	0.99	4,700	○	—
H-カップ-10-95		95	250×500×125H	1.18	5,600	○	—
H-カップ-12-75	85×95	75	250×500×105H	1.10	5,900	○	○

※ラックは受注後組立のため返品はご遠慮下さい。
 ※ハーフサイズは名入れとカラーが同時にはできません。

H-プレートトレイ 85

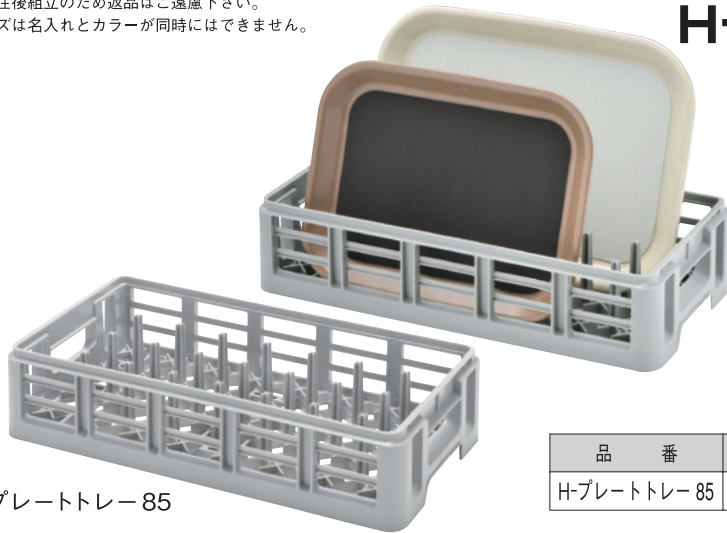

H-プレートトレイ 85

H-プレートトレイ 85

品番	収容数	有効深さ(mm)	外形寸法(mm)	重量(kg)	標準価格	名入	カラー
H-プレートトレイ 85	4列	85	250×500×115H	1.04	4,500	—	—

フラットウェアラック



H-フラット-75



H-フラット-75

品番	仕切り内寸法(mm)	有効深さ(mm)	外形寸法(mm)	重量(kg)	標準価格	名入	カラー
H-フラット- 55	225×455	55	250×500× 85H	0.92	3,750	○	—
H-フラット- 75		75	250×500×105H	1.11	3,950	○	—
H-フラット- 95		95	250×500×125H	1.07	5,200	○	—
H-フラット-115		115	250×500×145H	1.31	6,200	○	—

テーブルウェアラック

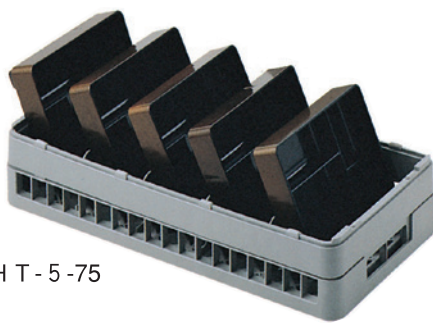

H T - 5 - 75

■ 5 仕切り

品番	仕切り内寸法(mm)	有効深さ(mm)	外形寸法(mm)	重量(kg)	標準価格	名入	カラー
H T - 5 - 75	87×225	75	250×500×105H	1.08	6,400	○	—
H T - 5 - 115		115	250×500×145H	1.53	8,600	○	—
H T - 5 - 155		155	250×500×185H	1.73	10,000	○	—
H T - 5 - 195		195	250×500×225H	2.18	12,400	○	—

■ 6 仕切り

品番	仕切り内寸法(mm)	有効深さ(mm)	外形寸法(mm)	重量(kg)	標準価格	名入	カラー
H T - 6 - 75	70×225	75	250×500×105H	1.06	6,200	○	○
H T - 6 - 115		115	250×500×145H	1.54	8,600	○	○
H T - 6 - 155		155	250×500×185H	1.74	10,100	○	○
H T - 6 - 195		195	250×500×225H	2.22	12,400	○	○

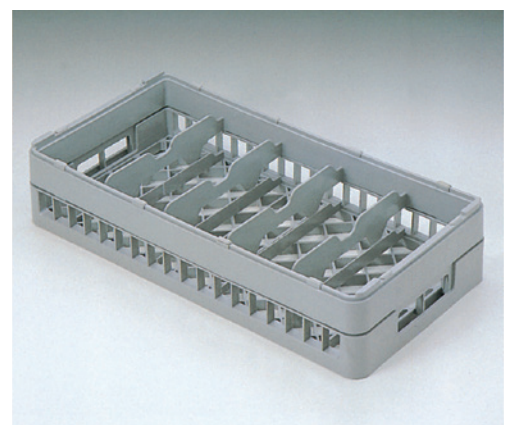

H T - 5 - 75

ざるシリーズ

器物シリーズ

射出(成型品)シリーズ

ラックシリーズ

シェルフシリーズ

シェルフワゴンシリーズ

タンクシリーズ

びんシリーズ

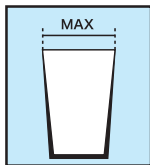

8仕切り グラスラック

適合グラスサイズ

φ110~φ88mm

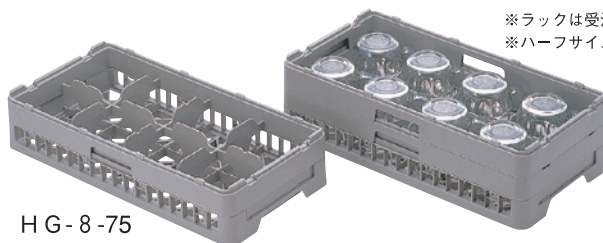

HG-8-75

HG-8-115

*ラックは受注後組立のため返品はご遠慮下さい。
*ハーフサイズは名入れとカラーが同時にはできません。

器物シリーズ

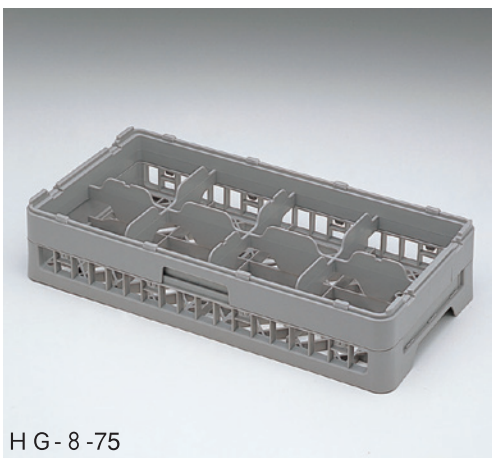

HG-8-75

品番	仕切り内寸法(mm)	有効深さ(mm)	外形寸法(mm)	重量(kg)	標準価格	名入	カラー
HG-8-75	φ110mm	75	250×500×105H	1.08	6,000	○	—
HG-8-95		95	250×500×125H	1.27	7,100	○	—
HG-8-105		105	250×500×135H	1.35	7,300	○	—
HG-8-115		115	250×500×145H	1.44	7,500	○	—
HG-8-125		125	250×500×155H	1.66	7,700	○	—
HG-8-135		135	250×500×165H	1.74	8,200	○	—
HG-8-145		145	250×500×175H	1.78	9,200	○	—
HG-8-155		155	250×500×185H	1.86	9,400	○	—
HG-8-165		165	250×500×195H	1.85	9,600	○	—
HG-8-175		175	250×500×205H	2.22	9,900	○	—
HG-8-185		185	250×500×215H	2.30	10,400	○	—
HG-8-195		195	250×500×225H	2.34	10,900	○	—
HG-8-215		215	250×500×245H	2.40	11,900	○	—
HG-8-225		225	250×500×255H	2.44	12,300	○	—
HG-8-235		235	250×500×265H	2.48	12,700	○	—
HG-8-245		245	250×500×275H	2.56	13,100	○	—
HG-8-255		255	250×500×285H	2.88	13,500	○	—
HG-8-275		275	250×500×305H	2.96	14,000	○	—
HG-8-305		305	250×500×335H	3.16	14,500	○	—

射出(成型品)シリーズ

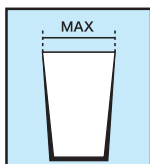

10仕切り グラスラック

適合グラスサイズ

φ87mm

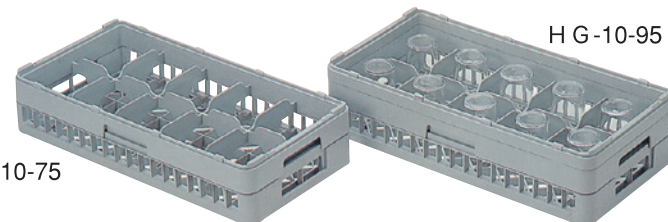

HG-10-75

HG-10-95

ラックシリーズ

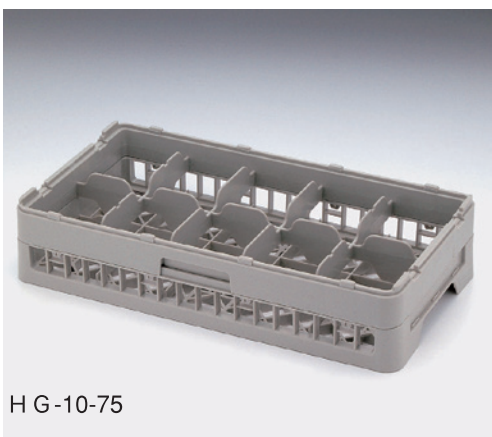

HG-10-75

品番	仕切り内寸法(mm)	有効深さ(mm)	外形寸法(mm)	重量(kg)	標準価格	名入	カラー
HG-10-75	φ87mm	75	250×500×105H	1.06	5,500	○	—
HG-10-95		95	250×500×125H	1.25	6,800	○	—
HG-10-105		105	250×500×135H	1.33	7,100	○	—
HG-10-115		115	250×500×145H	1.42	7,300	○	—
HG-10-125		125	250×500×155H	1.66	7,700	○	—
HG-10-135		135	250×500×165H	1.74	8,000	○	—
HG-10-145		145	250×500×175H	1.78	8,400	○	—
HG-10-155		155	250×500×185H	1.87	8,700	○	—
HG-10-165		165	250×500×195H	1.85	9,200	○	—
HG-10-175		175	250×500×205H	2.24	9,500	○	—
HG-10-185		185	250×500×215H	2.32	9,900	○	—
HG-10-195		195	250×500×225H	2.36	10,400	○	—
HG-10-215		215	250×500×245H	2.37	10,900	○	—
HG-10-225		225	250×500×255H	2.38	11,300	○	—
HG-10-235		235	250×500×265H	2.42	11,700	○	—
HG-10-245		245	250×500×275H	2.50	12,100	○	—
HG-10-255		255	250×500×285H	2.81	12,500	○	—
HG-10-275		275	250×500×305H	2.89	13,000	○	—
HG-10-305		305	250×500×335H	3.09	13,500	○	—

シェルフシリーズ

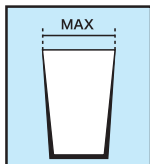

12仕切り グラスラック

適合グラスサイズ

φ85~φ74mm

品番	仕切り内寸法(mm)	有効深さ(mm)	外形寸法(mm)	重量(kg)	標準価格	名入	カラー
HG-12-75	φ85mm	75	250×500×105H	約1.10	5,500	○	○
HG-12-95		95	250×500×125H	約1.30	6,800	○	○
HG-12-105		105	250×500×135H	約1.40	7,100	○	○
HG-12-115		115	250×500×145H	約1.50	7,300	○	○
HG-12-125		125	250×500×155H	約1.70	7,700	○	○
HG-12-135		135	250×500×165H	約1.80	8,000	○	○
HG-12-145		145	250×500×175H	約1.85	8,400	○	○
HG-12-155		155	250×500×185H	約1.90	8,700	○	○
HG-12-165		165	250×500×195H	約1.95	9,200	○	○
HG-12-175		175	250×500×205H	約2.30	9,500	○	○
HG-12-185		185	250×500×215H	約2.40	9,900	○	○
HG-12-195		195	250×500×225H	約2.45	10,400	○	○
HG-12-215		215	250×500×245H	約2.46	10,900	○	○
HG-12-225		225	250×500×255H	約2.48	11,300	○	○
HG-12-235		235	250×500×265H	約2.50	11,700	○	○
HG-12-245		245	250×500×275H	約2.58	12,100	○	○
HG-12-255		255	250×500×285H	約2.90	12,500	○	○
HG-12-275		275	250×500×305H	約2.89	13,000	○	○
HG-12-305		305	250×500×335H	約3.09	13,500	○	○

シェルフワゴンシリーズ



HG-12-75

タンクシリーズ

※ラックは受注後組立のため返品はご遠慮下さい。
 ※ハーフサイズは名入れとカラーが同時にはできません。

H G-18-75

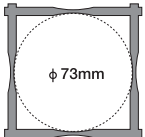

H G-18-115

品番	仕切り内寸法(mm)	有効深さ(mm)	外形寸法(mm)	重量(kg)	標準価格	名入	カラー
H G-18-75		75	250×500×105H	1.16	5,200	○	○
H G-18-95		95	250×500×125H	1.34	6,600	○	○
H G-18-105		105	250×500×135H	1.42	6,800	○	○
H G-18-115		115	250×500×145H	1.50	7,100	○	○
H G-18-125		125	250×500×155H	1.75	7,300	○	○
H G-18-135		135	250×500×165H	1.82	7,800	○	○
H G-18-145		145	250×500×175H	1.86	8,400	○	○
H G-18-155		155	250×500×185H	1.94	8,600	○	○
H G-18-165		165	250×500×195H	1.92	9,200	○	○
H G-18-175		175	250×500×205H	2.31	9,400	○	○
H G-18-185		185	250×500×215H	2.39	9,900	○	○
H G-18-195		195	250×500×225H	2.42	10,400	○	○
H G-18-215		215	250×500×245H	2.60	10,900	○	○
H G-18-225		225	250×500×255H	2.75	11,300	○	○
H G-18-235		235	250×500×265H	2.78	11,700	○	○
H G-18-245		245	250×500×275H	2.86	12,100	○	○
H G-18-255		255	250×500×285H	3.24	12,500	○	○
H G-18-275		275	250×500×305H	3.33	13,000	○	○
H G-18-305		305	250×500×335H	3.53	13,500	○	○

18仕切り グラスラック

適合グラスサイズ
φ73~φ63 mm

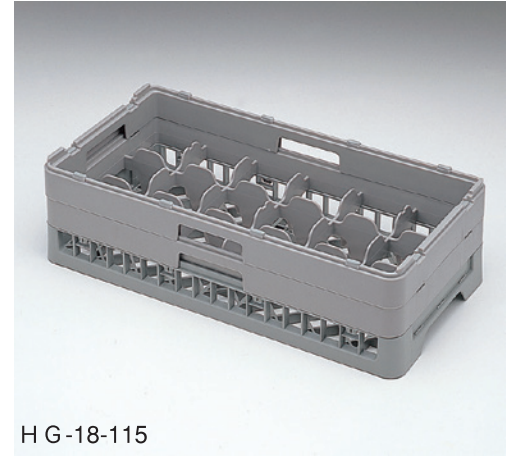
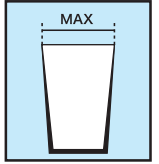

H G-18-115

24仕切り グラスラック

適合グラスサイズ
φ62 mm以下

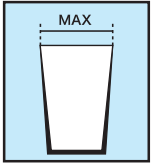

新規



H G-24-75

※仕切りは若干変更する場合があります。

品番	仕切り内寸法(mm)	有効深さ(mm)	外形寸法(mm)	重量(kg)	標準価格	名入	カラー
H G-24-75		75	250×500×105H	約1.20	5,700	○	○
H G-24-95		95	250×500×125H	約1.40	7,300	○	○
H G-24-105		105	250×500×135H	約1.50	7,500	○	○
H G-24-115		115	250×500×145H	約1.60	7,800	○	○
H G-24-125		125	250×500×155H	約1.80	8,000	○	○
H G-24-135		135	250×500×165H	約1.85	8,600	○	○
H G-24-145		145	250×500×175H	約1.90	9,300	○	○
H G-24-155		155	250×500×185H	約2.00	9,500	○	○
H G-24-165		165	250×500×195H	約2.05	10,100	○	○
H G-24-175		175	250×500×205H	約2.40	10,400	○	○
H G-24-185		185	250×500×215H	約2.45	10,900	○	○
H G-24-195		195	250×500×225H	約2.50	11,500	○	○
H G-24-215		215	250×500×245H	約2.60	12,000	○	○
H G-24-225		225	250×500×255H	約2.78	12,100	○	○
H G-24-235		235	250×500×265H	約2.80	12,300	○	○
H G-24-245		245	250×500×275H	約2.88	12,500	○	○
H G-24-255		255	250×500×285H	約3.30	12,700	○	○
H G-24-275		275	250×500×305H	約3.40	13,200	○	○
H G-24-305		305	250×500×335H	約3.60	13,700	○	○

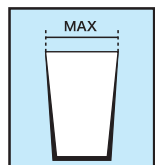

特別仕様 15仕切り グラスラック

適合グラスサイズ
φ78~φ75mm

品番	仕切り内寸法(mm)	有効深さ(mm)	外形寸法(mm)	重量(kg)	標準価格	名入	カラー
H G-15-95	φ 78mm	95	250×500×125H	1.25	9,300	○	○
H G-15-105		105	250×500×135H	1.35	9,700	○	○
H G-15-115		115	250×500×145H	1.37	10,000	○	○
H G-15-125		125	250×500×155H	1.39	10,400	○	○
H G-15-135		135	250×500×165H	1.41	10,800	○	○
H G-15-145		145	250×500×175H	1.55	11,200	○	○
H G-15-155		155	250×500×185H	1.65	11,500	○	○

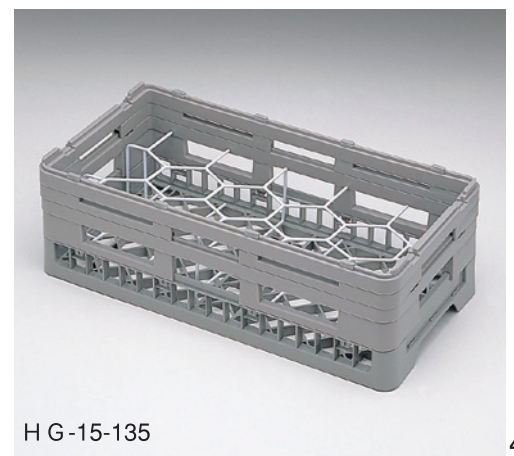

H G-15-135

器のシリーズ

器物シリーズ

射出(成型品)シリーズ

ラックシリーズ

シェルフシリーズ

シェルフワゴンシリーズ

タンクシリーズ

※ハーフサイズは名入れとカラーが同時にはできません。



8仕切り ステムウェア ラック

適合グラスサイズ
φ110~φ88mm



H S-8-115



H S-8-135



10仕切り ステムウェア ラック

適合グラスサイズ
φ87~φ86mm

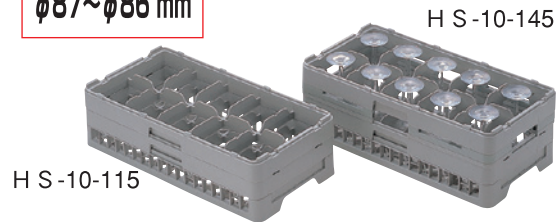

H S-10-115

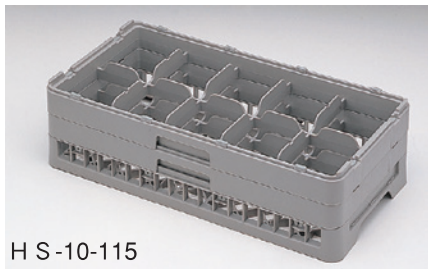

H S-10-115



12仕切り ステムウェア ラック

適合グラスサイズ
φ85~φ74mm

新規

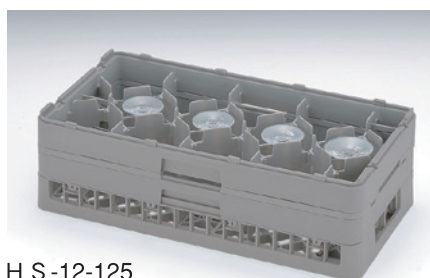

H S-12-125

品番	仕切り内寸法(mm)	有効深さ(mm)	外形寸法(mm)	重量(kg)	標準価格	名入	カラー
H S-8-75	φ110mm	70	250×500×105H	1.08	6,400	○	—
H S-8-95		90	250×500×125H	1.40	8,900	○	—
H S-8-115		110	250×500×145H	1.56	9,300	○	—
H S-8-125		120	250×500×155H	1.66	9,600	○	—
H S-8-135		130	250×500×165H	1.70	9,800	○	—
H S-8-145		140	250×500×175H	1.78	10,400	○	—
H S-8-155		150	250×500×185H	1.78	10,600	○	—
H S-8-165		160	250×500×195H	2.14	11,000	○	—
H S-8-175		170	250×500×205H	2.18	11,200	○	—
H S-8-185		180	250×500×215H	2.26	13,200	○	—
H S-8-195		190	250×500×225H	2.26	13,500	○	—
H S-8-215		210	250×500×245H	2.40	14,000	○	—
H S-8-225		220	250×500×255H	2.44	14,300	○	—
H S-8-235		230	250×500×265H	2.48	14,500	○	—
H S-8-245		240	250×500×275H	2.56	14,900	○	—
H S-8-255		250	250×500×285H	2.88	15,100	○	—
H S-8-275		270	250×500×305H	2.96	15,600	○	—
H S-8-305		300	250×500×335H	3.16	16,000	○	—

品番	仕切り内寸法(mm)	有効深さ(mm)	外形寸法(mm)	重量(kg)	標準価格	名入	カラー
H S-10-75	φ87mm	70	250×500×105H	1.07	5,900	○	—
H S-10-95		90	250×500×125H	1.40	7,900	○	—
H S-10-115		110	250×500×145H	1.53	8,400	○	—
H S-10-125		120	250×500×155H	1.62	9,100	○	—
H S-10-135		130	250×500×165H	1.67	9,300	○	—
H S-10-145		140	250×500×175H	1.74	9,800	○	—
H S-10-155		150	250×500×185H	1.75	10,000	○	—
H S-10-165		160	250×500×195H	2.09	10,200	○	—
H S-10-175		170	250×500×205H	2.13	10,500	○	—
H S-10-185		180	250×500×215H	2.21	11,800	○	—
H S-10-195		190	250×500×225H	2.21	12,000	○	—
H S-10-215		210	250×500×245H	2.34	13,500	○	—
H S-10-225		220	250×500×255H	2.38	14,000	○	—
H S-10-235		230	250×500×265H	2.42	14,500	○	—
H S-10-245		240	250×500×275H	2.50	14,900	○	—
H S-10-255		250	250×500×285H	2.81	15,100	○	—
H S-10-275		270	250×500×305H	2.89	15,600	○	—
H S-10-305		300	250×500×335H	3.09	16,000	○	—

品番	仕切り内寸法(mm)	有効深さ(mm)	外形寸法(mm)	重量(kg)	標準価格	名入	カラー
H S-12-75	φ85mm	70	250×500×105H	約1.10	5,900	○	○
H S-12-95		90	250×500×125H	約1.50	7,900	○	○
H S-12-115		110	250×500×145H	約1.60	8,400	○	○
H S-12-125		120	250×500×155H	約1.70	9,100	○	○
H S-12-135		130	250×500×165H	約1.75	9,300	○	○
H S-12-145		140	250×500×175H	約1.80	9,800	○	○
H S-12-155		150	250×500×185H	約1.85	10,000	○	○
H S-12-165		160	250×500×195H	約2.10	10,200	○	○
H S-12-175		170	250×500×205H	約2.20	10,500	○	○
H S-12-185		180	250×500×215H	約2.30	11,800	○	○
H S-12-195		190	250×500×225H	約2.35	12,000	○	○
H S-12-215		210	250×500×245H	約2.40	13,500	○	○
H S-12-225		220	250×500×255H	約2.48	14,000	○	○
H S-12-235		230	250×500×265H	約2.50	14,500	○	○
H S-12-245		240	250×500×275H	約2.58	14,900	○	○
H S-12-255		250	250×500×285H	約2.90	15,100	○	○
H S-12-275		270	250×500×305H	約2.89	15,600	○	○
H S-12-305		300	250×500×335H	約3.09	16,000	○	○

ぶるシリーズ

器物シリーズ

射出(成型品)シリーズ

ラックシリーズ

シェルフシリーズ

シェルフワゴンシリーズ

タンクシリーズ

※ハーブサイズは名入れとカラーが同時にはできません。

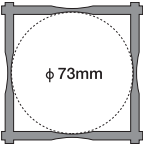
品番	仕切り内寸法(mm)	有効深さ(mm)	外形寸法(mm)	重量(kg)	標準価格	名入	カラー
H S-18-75		70	250×500×105H	1.19	5,600	○	○
H S-18-95		90	250×500×125H	1.50	7,700	○	○
H S-18-115		110	250×500×145H	1.73	8,200	○	○
H S-18-125		120	250×500×155H	1.83	8,900	○	○
H S-18-135		130	250×500×165H	1.89	9,200	○	○
H S-18-145		140	250×500×175H	1.98	9,600	○	○
H S-18-155		150	250×500×185H	1.99	9,900	○	○
H S-18-165		160	250×500×195H	2.37	10,200	○	○
H S-18-175		170	250×500×205H	2.44	10,500	○	○
H S-18-185		180	250×500×215H	2.52	11,200	○	○
H S-18-195		190	250×500×225H	2.53	11,400	○	○
H S-18-215		210	250×500×245H	2.69	12,000	○	○
H S-18-225		220	250×500×255H	2.75	12,500	○	○
H S-18-235		230	250×500×265H	2.78	12,800	○	○
H S-18-245		240	250×500×275H	2.86	13,500	○	○
H S-18-255		250	250×500×285H	3.24	14,000	○	○
H S-18-275		270	250×500×305H	3.33	14,500	○	○
H S-18-305		300	250×500×335H	3.53	15,000	○	○

18仕切り ステムウェア ラック



適合グラスサイズ
φ73~φ63mm



H S-18-115

H S-18-155



H S-18-155

品番	仕切り内寸法(mm)	有効深さ(mm)	外形寸法(mm)	重量(kg)	標準価格	名入	カラー
H S-24-75		70	250×500×105H	約1.20	6,000	○	○
H S-24-95		90	250×500×125H	約1.60	8,400	○	○
H S-24-115		110	250×500×145H	約1.80	9,000	○	○
H S-24-125		120	250×500×155H	約1.85	9,800	○	○
H S-24-135		130	250×500×165H	約1.90	10,200	○	○
H S-24-145		140	250×500×175H	約2.00	10,500	○	○
H S-24-155		150	250×500×185H	約2.10	10,900	○	○
H S-24-165		160	250×500×195H	約2.40	11,300	○	○
H S-24-175		170	250×500×205H	約2.50	11,600	○	○
H S-24-185		180	250×500×215H	約2.60	12,400	○	○
H S-24-195		190	250×500×225H	約2.65	12,600	○	○
H S-24-215		210	250×500×245H	約2.70	13,200	○	○
H S-24-225		220	250×500×255H	約2.78	13,800	○	○
H S-24-235		230	250×500×265H	約2.80	14,100	○	○
H S-24-245		240	250×500×275H	約2.88	15,100	○	○
H S-24-255		250	250×500×285H	約3.30	15,400	○	○
H S-24-275		270	250×500×305H	約3.40	16,000	○	○
H S-24-305		300	250×500×335H	約3.60	16,500	○	○

24仕切り ステムウェア ラック



適合グラスサイズ
φ62mm以下

新規



H S-24-175

ラックドリー (ポリプロピレン樹脂)



P R-1 (ハンドルなし・台のみ)

一体成型で水がもれません。
ラックからの水がもれないので
床を汚す心配がありません。

P R-2 (ハンドル・台セット)

※材質は予告なく変更する場合があります。



品番	外形寸法(mm)	キャスター(ナイロン)	標準価格
P R-1	595L×595W×182H	自在φ100mm×4pcs	22,500
P R-2	595L×595W×940H	自在φ100mm×4pcs	29,000

シエルフシリーズ

器物シリーズ

射出(成型品)シリーズ

ラックシリーズ

シエルフシリーズ

シエルフワゴンシリーズ

タンクシリーズ

※ラックは受注後組立のため返品はご遠慮下さい。

ラック押さえ蓋

弁慶ラック樹脂蓋

※改良のため、写真と異なる場合があります。



仕切りをより細かく改良しました。

他社のフルサイズラックにも使用できます。ラックを洗浄機で使用する際、中のグラス類が圧力で飛ばないように防ぎます。



樹脂蓋 イエロー



樹脂蓋 クリアー



蓋を閉めたまま中身が確認できるので、より衛生的です。

品番	サイズ(mm)	標準価格
FP-1-Y (イエロー)	500×500	3,000

品番	サイズ(mm)	標準価格
FP-1 (クリアー)	500×500	3,000

品名	サイズ(mm)	標準価格
ラック押さえ蓋	445×445	9,800

ポリプロピレン製

S-Bシルバーバスケット (大)

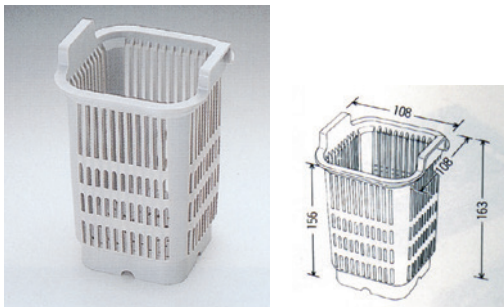

品番	外形寸法(mm)	重量(g)	標準価格
SB-大	108×108×163H	100	580

S-Bシルバーバスケット (小)



品番	外形寸法(mm)	重量(g)	標準価格
SB-小	87×87×145H	85	530

対応するラック
※プレートトレイ 85
※H-プレートトレイ 85

FB-16-155 (本体) シルバーラック用フルサイズ

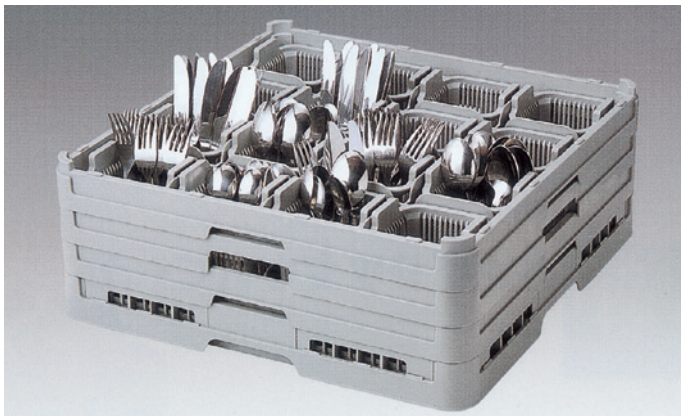

外形寸法(mm)	重量(kg)	標準価格	名入	カラー
500×500×190H	2.92	12,400	○	○

※シルバーバスケットを含みません。

HB-8-155 (本体) シルバーラック用ハーフサイズ

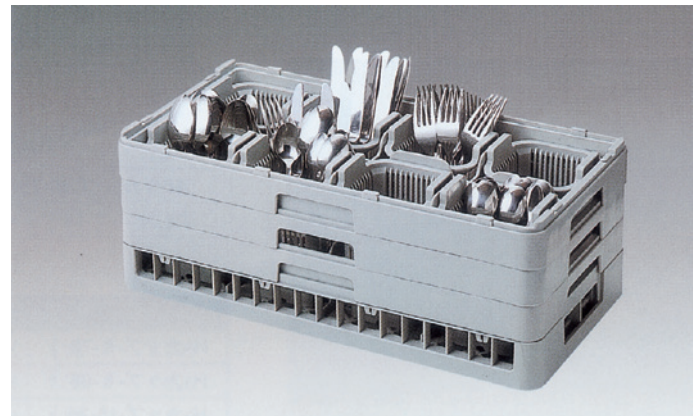

外形寸法(mm)	重量(kg)	標準価格	名入	カラー
250×500×185H	1.77	10,700	○	—

※シルバーバスケットを含みません。

FRPバット グラスファイバー強化不飽和ポリエステル樹脂 耐熱80℃



FRPバット

品番	品名	(外寸) 長さ×巾×全高	一梱入数	標準価格
HF-705	21枚取	24.8×20.2× 4.5cm	10	2,030
HF-706	18枚取	26.8×20.8× 5.1cm	10	2,140
HF-707	15枚取	29.8×23.2× 5.8cm	10	2,350
HF-708	12枚取	32.4×25.6× 6.1cm	10	2,460
HF-709	10枚取	35.6×26.8× 6.6cm	10	2,800
HF-710	8枚取	40.9×29.5× 7 cm	10	3,050
HF-711	6枚取	48.1×33.5× 8.7cm	10	3,850
HF-712	4枚取	58 ×36.7×10.1cm	10	4,950
HF-713	3枚取	58.3×42.3×11.7cm	5	8,560
HF-714	2枚取	63.9×42.3×15.7cm	5	10,600

システムウォーターコランダー **抗菌**

トレーの容量

大ジョッキ (口径φ95mm 約800cc)



トレー (大) のサイズで
約12コ
トレー (小) のサイズで
9~10コ

中ジョッキ (口径φ80mm 約450cc)



トレー (大) のサイズで
約15コ
トレー (小) のサイズで
14~15コ

グラス (口径φ60mm)



トレー (大) のサイズで
35~37コ
トレー (小) のサイズで
25~26コ

トレーのカラー

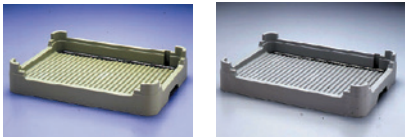

カラー：パステルグリーン・グレー
柱の長さ：150mm・175mm・200mm・250mm

トレーのサイズ

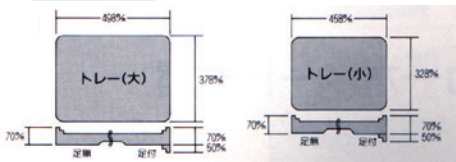

柱のサイズ

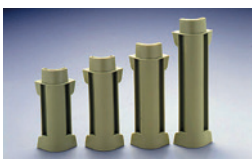

品番	品名	標準価格
HF-817	柱 250mm	1,650
HF-818	柱 200mm	(1セット4本)
HF-819	柱 175mm	1,500
HF-820	柱 150mm	(1セット4本)



システムウォーターコランダー足無トレー

品番	品名	標準価格
HF-810	足無トレー小	2,500
HF-802	足無トレー大	2,800



システムウォーターコランダー足付トレー

品番	品名	標準価格
HF-809	足付トレー小	3,300
HF-801	足付トレー大	3,600

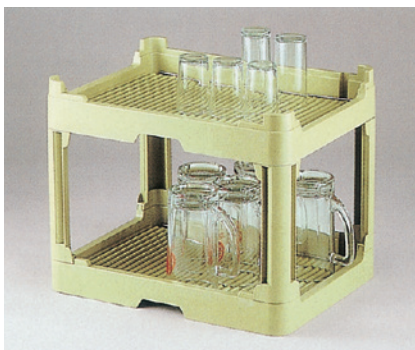

システムウォーターコランダー足無2段

品番	品名	標準価格
HF-812	足無2段小(200 or 250mm)	6,650
HF-804	足無2段大(200 or 250mm)	7,250
HF-822	足無2段小(150 or 175mm)	6,500
HF-821	足無2段大(150 or 175mm)	7,100



システムウォーターコランダー足付2段

品番	品名	標準価格
HF-811	足付2段小(200 or 250mm)	7,450
HF-803	足付2段大(200 or 250mm)	8,050
HF-824	足付2段小(150 or 175mm)	7,300
HF-823	足付2段大(150 or 175mm)	7,900

ざるシリーズ

器物シリーズ

射出(成型品)シリーズ

ラックシリーズ

シェルフシリーズ

シェルフワゴンシリーズ

タンクシリーズ



オーガナイザー オーガナイザーボックス (抗菌)

スペースに合わせて、組み合わせ自在。
ピッタリサイズをお選び下さい。

特長

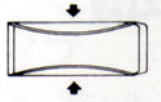

※スタンドはすべてポリカーボネート製。
強度・耐久性にすぐれ、いつまでも美しさを保ちます。
ボックスの歪みがありません。

●ボックス

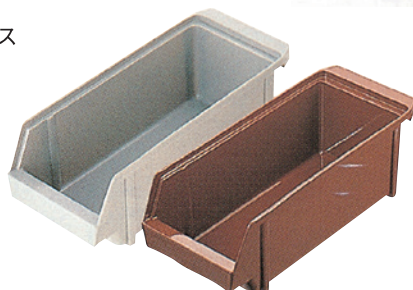

品番	カラー	材質	サイズ(mm)	標準価格
O-B-G	グレー	ポリプロピレン(PP)	130×310×107	750
O-B-B	ブラウン	ポリプロピレン(PP)	130×310×107	750



2段3列

全8タイプ×3色

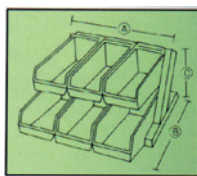

サイズの計り方

●スタンドのみ

品番	標準価格	品番	標準価格
O-2-1	7,500	O-3-1	11,400
O-2-2	9,500	O-3-2	13,000
O-2-3	14,000	O-3-3	17,000
O-2-4	18,000	O-3-4	21,000



3段1列



2段2列



2段3列

2段1列タイプ

サイズ：A190×B460×C240mm

品番	カラー	標準価格
O-2-1-G	グレー	9,000
O-2-1-B	ブラウン	9,000

2段2列タイプ

サイズ：A315×B460×C240mm

品番	カラー	標準価格
O-2-2-G	グレー	12,500
O-2-2-B	ブラウン	12,500

2段3列タイプ

サイズ：A445×B460×C240mm

品番	カラー	標準価格
O-2-3-G	グレー	18,500
O-2-3-B	ブラウン	18,500

2段4列タイプ

サイズ：A575×B460×C240mm

品番	カラー	標準価格
O-2-4-G	グレー	24,000
O-2-4-B	ブラウン	24,000

3段1列タイプ

サイズ：A190×B565×C355mm

品番	カラー	標準価格
O-3-1-G	グレー	13,650
O-3-1-B	ブラウン	13,650

3段2列タイプ

サイズ：A315×B565×C355mm

品番	カラー	標準価格
O-3-2-G	グレー	17,500
O-3-2-B	ブラウン	17,500

3段3列タイプ

サイズ：A445×B565×C355mm

品番	カラー	標準価格
O-3-3-G	グレー	23,750
O-3-3-B	ブラウン	23,750

3段4列タイプ

サイズ：A575×B565×C355mm

品番	カラー	標準価格
O-3-4-G	グレー	30,000
O-3-4-B	ブラウン	30,000

弁慶シェルフシリーズ

耐冷マイナス 30℃

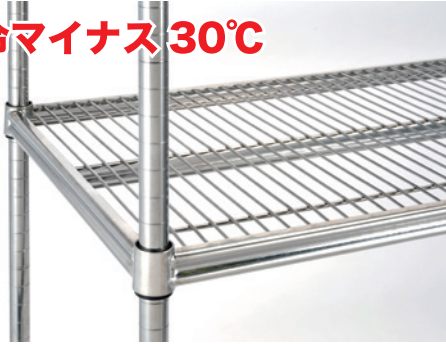

耐冷仕様弁慶ステンレスシェルフ

耐冷マイナス 30℃



耐冷仕様 304 弁慶クリーンシェルフ

耐冷マイナス 30℃

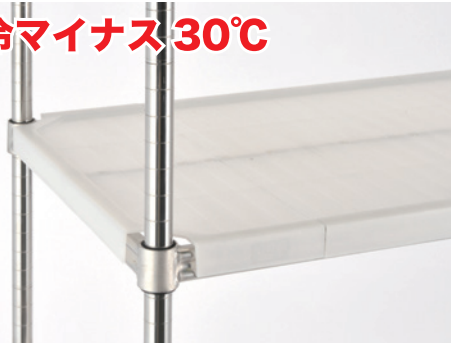

耐冷仕様 304 弁慶フラットシェルフ

常温でご使用ください。



430 弁慶クリーンシェルフ

常温でご使用ください。



430 弁慶フラットシェルフ

常温でご使用ください。



弁慶シェルフ

常温でご使用ください。



430 弁慶ソリッドシェルフ

ざるシリーズ

器物シリーズ

射出(成型品)シリーズ

ラックシリーズ

シェルフシリーズ

シェルフワゴンシリーズ

タンクシリーズ

ざるシリーズ

器物シリーズ

射出(成型品)シリーズ

ラックシリーズ

シェルフシリーズ

シェルフワゴンシリーズ

タンクシリーズ



耐冷マイナス30°C仕様

弁慶ステンレスシェルフ



標準タイプ
耐冷 -30°C 耐熱 70°C

Bタイプ
耐冷 -10°C 耐熱 90°C

標準仕様はテーパー部分(樹脂)がポリエチレン樹脂で耐冷 -30°C 耐熱 70°Cです。乾燥機など高温でのご使用の場合はテーパー部分がABS樹脂のBタイプがございます。(オプション) 耐冷 -10°C 耐熱 90°C

【棚の特長】

ステンレスのサビ防止

ステンレスの表面に不動態皮膜を形成することです。

※不動態皮膜・・・ステンレスは表面に腐食を防ぐ皮膜が形成されます。これを不動態皮膜と言います。厚さは100万分の1ミリメートル(1ナノメートル)と非常に薄く透明です。

酸洗仕上げとは

硝酸、ふっ酸などの強い酸液の中に浸漬し、加工の溶接跡や加工品に付着した金属粉等の付着物を取り除き、不動態皮膜を形成させます。

【材質】

フレーム・線材：SUS304 (18-8 ステンレス) 酸洗仕上げ
ボール：SUS430 (特注の場合は SUS304 になります)

■304-460(耐冷)シリーズ

ポール 品番 サイズmm 価格	棚 品番 サイズmm 価格		耐冷-460-600	耐冷-460-760	耐冷-460-900	耐冷-460-1060	耐冷-460-1220	耐冷-460-1520	耐冷-460-1820
	600	460	¥15,200 (1枚)	¥17,000 (1枚)	¥19,000 (1枚)	¥22,000 (1枚)	¥25,000 (1枚)	¥31,500 (1枚)	¥36,400 (1枚)
ポール (SUS430) ¥14,000(4本)	P-1390	3段 ¥ 59,600 4段 ¥ 74,800	3段 ¥ 65,000 4段 ¥ 82,000	3段 ¥ 71,000 4段 ¥ 90,000	3段 ¥ 80,000 4段 ¥102,000	3段 ¥ 89,000 4段 ¥114,000	3段 ¥108,500 4段 ¥140,000	3段 ¥123,200 4段 ¥159,600	
	P-1590	3段 ¥ 61,400 4段 ¥ 76,600	3段 ¥ 66,800 4段 ¥ 83,800	3段 ¥ 72,800 4段 ¥ 91,800	3段 ¥ 81,800 4段 ¥103,800	3段 ¥ 90,800 4段 ¥115,800	3段 ¥110,300 4段 ¥141,800	3段 ¥125,000 4段 ¥161,400	
	P-1900	3段 ¥ 65,000 4段 ¥ 80,200	3段 ¥ 70,400 4段 ¥ 87,400	3段 ¥ 76,400 4段 ¥ 95,400	3段 ¥ 85,400 4段 ¥107,400	3段 ¥ 94,400 4段 ¥119,400	3段 ¥113,900 4段 ¥145,400	3段 ¥128,600 4段 ¥165,000	
	P-2200	3段 ¥ 67,800 4段 ¥ 83,000	3段 ¥ 73,200 4段 ¥ 90,200	3段 ¥ 79,200 4段 ¥ 98,200	3段 ¥ 88,200 4段 ¥110,200	3段 ¥ 97,200 4段 ¥122,200	3段 ¥116,700 4段 ¥148,200	3段 ¥131,400 4段 ¥167,800	

■304-610(耐冷)シリーズ

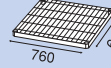
ポール 品番 サイズmm 価格	棚 品番 サイズmm 価格		耐冷-610-600	耐冷-610-760	耐冷-610-900	耐冷-610-1060	耐冷-610-1220	耐冷-610-1520	耐冷-610-1820
									
	¥18,500 (1枚)	¥23,000 (1枚)	¥26,000 (1枚)	¥30,000 (1枚)	¥34,000 (1枚)	¥40,000 (1枚)	¥48,000 (1枚)		
ポール (SUS430)	P-1390 ¥14,000(4本)	3段 ¥ 69,500 4段 ¥ 88,000	3段 ¥ 83,000 4段 ¥106,000	3段 ¥ 92,000 4段 ¥118,000	3段 ¥104,000 4段 ¥134,000	3段 ¥116,000 4段 ¥150,000	3段 ¥134,000 4段 ¥174,000	3段 ¥158,000 4段 ¥206,000	
	P-1590 ¥15,800(4本)	3段 ¥ 71,300 4段 ¥ 89,800	3段 ¥ 84,800 4段 ¥107,800	3段 ¥ 93,800 4段 ¥119,800	3段 ¥105,800 4段 ¥135,800	3段 ¥117,800 4段 ¥151,800	3段 ¥135,800 4段 ¥175,800	3段 ¥159,800 4段 ¥207,800	
	P-1900 ¥19,400(4本)	3段 ¥ 74,900 4段 ¥ 93,400	3段 ¥ 88,400 4段 ¥111,400	3段 ¥ 97,400 4段 ¥123,400	3段 ¥109,400 4段 ¥139,400	3段 ¥121,400 4段 ¥155,400	3段 ¥139,400 4段 ¥179,400	3段 ¥163,400 4段 ¥211,400	
	P-2200 ¥22,200(4本)	3段 ¥ 77,700 4段 ¥ 96,200	3段 ¥ 91,200 4段 ¥114,200	3段 ¥100,200 4段 ¥126,200	3段 ¥112,200 4段 ¥142,200	3段 ¥124,200 4段 ¥158,200	3段 ¥142,200 4段 ¥182,200	3段 ¥166,200 4段 ¥214,200	

■304-310(耐冷)シリーズ

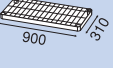
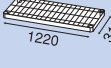
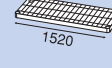
ポール 品番 サイズmm 価格	棚 品番 サイズmm 価格		耐冷-310-900	耐冷-310-1220	耐冷-310-1520
					
	¥15,500 (1枚)	¥19,500 (1枚)	¥24,000 (1枚)		
ポール (SUS430)	P-1390 ¥14,000(4本)	3段 ¥ 60,500 4段 ¥ 76,000	3段 ¥ 72,500 4段 ¥ 92,000	3段 ¥ 86,000 4段 ¥110,000	
	P-1590 ¥15,800(4本)	3段 ¥ 62,300 4段 ¥ 77,800	3段 ¥ 74,300 4段 ¥ 93,800	3段 ¥ 87,800 4段 ¥111,800	
	P-1900 ¥19,400(4本)	3段 ¥ 65,900 4段 ¥ 81,400	3段 ¥ 77,900 4段 ¥ 97,400	3段 ¥ 91,400 4段 ¥115,400	
	P-2200 ¥22,200(4本)	3段 ¥ 68,700 4段 ¥ 84,200	3段 ¥ 80,700 4段 ¥100,200	3段 ¥ 94,200 4段 ¥118,200	

■304-540(耐冷)シリーズ

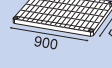
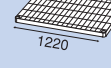
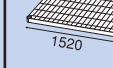
ポール 品番 サイズmm 価格	棚 品番 サイズmm 価格		耐冷-540-900	耐冷-540-1220	耐冷-540-1520
					
	¥21,500 (1枚)	¥28,500 (1枚)	¥33,000 (1枚)		
ポール (SUS430)	P-1390 ¥14,000(4本)	3段 ¥ 78,500 4段 ¥100,000	3段 ¥ 99,500 4段 ¥128,000	3段 ¥113,000 4段 ¥146,000	
	P-1590 ¥15,800(4本)	3段 ¥ 80,300 4段 ¥101,800	3段 ¥101,300 4段 ¥129,800	3段 ¥114,800 4段 ¥147,800	
	P-1900 ¥19,400(4本)	3段 ¥ 83,900 4段 ¥105,400	3段 ¥104,900 4段 ¥133,400	3段 ¥118,400 4段 ¥151,400	
	P-2200 ¥22,200(4本)	3段 ¥ 86,700 4段 ¥108,200	3段 ¥107,700 4段 ¥136,200	3段 ¥121,200 4段 ¥154,200	

■304-360(耐冷)シリーズ

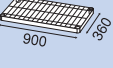
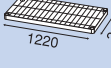
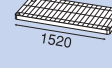
ポール 品番 サイズmm 価格	棚 品番 サイズmm 価格		耐冷-360-900	耐冷-360-1220	耐冷-360-1520
					
	¥17,000 (1枚)	¥21,400 (1枚)	¥25,600 (1枚)		
ポール (SUS430)	P-1390 ¥14,000(4本)	3段 ¥ 65,000 4段 ¥ 82,000	3段 ¥ 78,200 4段 ¥ 99,600	3段 ¥ 90,800 4段 ¥116,400	
	P-1590 ¥15,800(4本)	3段 ¥ 66,800 4段 ¥ 83,800	3段 ¥ 80,000 4段 ¥101,400	3段 ¥ 92,600 4段 ¥118,200	
	P-1900 ¥19,400(4本)	3段 ¥ 70,400 4段 ¥ 87,400	3段 ¥ 83,600 4段 ¥105,000	3段 ¥ 96,200 4段 ¥121,800	
	P-2200 ¥22,200(4本)	3段 ¥ 73,200 4段 ¥ 90,200	3段 ¥ 86,400 4段 ¥107,800	3段 ¥ 99,000 4段 ¥124,600	

その他シリーズ

器物シリーズ

射出(成型品)シリーズ

ラックシリーズ

シエルフシリーズ

シエルフワゴンシリーズ

タンクシリーズ



304弁慶クリーンシェルフ

- 樹脂枠を**取り外して簡単に洗えます**ので衛生的です。
- 棚板が樹脂製なので、厨房用品に**傷がつきません**。



耐冷 -30°C 耐熱 70°C

【棚の特長】

ステンレスのサビ防止

ステンレスの表面に不動態皮膜を形成することです。







※不動態皮膜・・・ステンレスは表面に腐食を防ぐ皮膜が形成されます。これを不動態皮膜と言います。
厚さは100万分の1ミリメートル（1ナノメートル）と非常に薄く透明です。

酸洗仕上げとは







硝酸、ふっ酸などの強い酸液の中に浸漬し、加工の溶接跡や加工品に付着した金属粉等の付着物を取り除き、不動態皮膜を形成させます。

- 材質
- 樹脂枠：ポリエチレン樹脂
 - フレーム：SUS304 (18・8ステンレス)
 - 酸洗仕上げ
 - 板厚：1.2mm
 - ポール：SUS430 (18クロム系)

■304C-460シリーズ

ポール 品番 サイズmm 価格	棚 品番 サイズmm 価格		304-C-460-600	304-C-460-760	304-C-460-900	304-C-460-1060	304-C-460-1220	304-C-460-1520	304-C-460-1820
				 ¥15,800 (1枚)	 ¥17,500 (1枚)	 ¥19,000 (1枚)	 ¥20,200 (1枚)	 ¥22,000 (1枚)	 ¥25,600 (1枚)
P-1390 ¥14,000(4本)	3段 ¥ 61,400	3段 ¥ 66,500	3段 ¥ 71,000	3段 ¥ 74,600	3段 ¥ 80,000	3段 ¥ 81,800	3段 ¥ 90,800	3段 ¥ 92,600	3段 ¥ 100,400
	4段 ¥ 77,200	4段 ¥ 84,000	4段 ¥ 90,000	4段 ¥ 94,800	4段 ¥ 102,000	4段 ¥ 103,800	4段 ¥ 116,400	4段 ¥ 118,200	4段 ¥ 129,200
	P-1590 ¥15,800(4本)	3段 ¥ 63,200	3段 ¥ 68,300	3段 ¥ 72,800	3段 ¥ 76,400	3段 ¥ 85,400	3段 ¥ 92,600	3段 ¥ 99,000	3段 ¥ 102,200
	4段 ¥ 79,000	4段 ¥ 85,800	4段 ¥ 91,800	4段 ¥ 96,600	4段 ¥ 107,400	4段 ¥ 118,200	4段 ¥ 121,800	4段 ¥ 131,000	
P-1900 ¥19,400(4本)	3段 ¥ 66,800	3段 ¥ 71,900	3段 ¥ 76,400	3段 ¥ 80,000	3段 ¥ 88,200	3段 ¥ 96,200	3段 ¥ 105,800	3段 ¥ 110,000	3段 ¥ 113,400
	4段 ¥ 82,600	4段 ¥ 89,400	4段 ¥ 95,400	4段 ¥ 100,200	4段 ¥ 110,200	4段 ¥ 121,800	4段 ¥ 134,600	4段 ¥ 143,000	
P-2200 ¥22,200(4本)	3段 ¥ 69,600	3段 ¥ 74,700	3段 ¥ 79,200	3段 ¥ 82,800	3段 ¥ 94,800	3段 ¥ 104,700	3段 ¥ 112,800	3段 ¥ 122,800	3段 ¥ 137,400
	4段 ¥ 86,400	4段 ¥ 92,200	4段 ¥ 98,200	4段 ¥ 103,000	4段 ¥ 119,000	4段 ¥ 132,200	4段 ¥ 143,000	4段 ¥ 153,000	

■304C-610シリーズ

ポール 品番 サイズmm 価格	棚 品番 サイズmm 価格		304-C-610-600	304-C-610-760	304-C-610-900	304-C-610-1060	304-C-610-1220	304-C-610-1520	304-C-610-1820
				 ¥16,800 (1枚)	 ¥18,800 (1枚)	 ¥20,500 (1枚)	 ¥22,200 (1枚)	 ¥24,200 (1枚)	 ¥27,500 (1枚)
P-1390 ¥14,000(4本)	3段 ¥ 64,400	3段 ¥ 70,400	3段 ¥ 75,500	3段 ¥ 80,600	3段 ¥ 86,600	3段 ¥ 96,500	3段 ¥ 104,600	3段 ¥ 110,600	3段 ¥ 116,600
	4段 ¥ 81,200	4段 ¥ 89,200	4段 ¥ 96,000	4段 ¥ 102,800	4段 ¥ 111,800	4段 ¥ 124,000	4段 ¥ 134,800	4段 ¥ 143,800	
P-1590 ¥15,800(4本)	3段 ¥ 66,200	3段 ¥ 72,200	3段 ¥ 77,300	3段 ¥ 82,400	3段 ¥ 88,400	3段 ¥ 98,300	3段 ¥ 106,400	3段 ¥ 111,000	3段 ¥ 116,600
	4段 ¥ 83,000	4段 ¥ 91,000	4段 ¥ 97,800	4段 ¥ 104,600	4段 ¥ 112,600	4段 ¥ 125,800	4段 ¥ 136,600	4段 ¥ 143,000	
P-1900 ¥19,400(4本)	3段 ¥ 69,800	3段 ¥ 75,800	3段 ¥ 80,900	3段 ¥ 86,000	3段 ¥ 92,000	3段 ¥ 101,900	3段 ¥ 110,000	3段 ¥ 117,000	3段 ¥ 124,000
	4段 ¥ 86,600	4段 ¥ 94,600	4段 ¥ 101,400	4段 ¥ 108,200	4段 ¥ 116,200	4段 ¥ 129,400	4段 ¥ 140,200	4段 ¥ 147,000	
P-2200 ¥22,200(4本)	3段 ¥ 72,600	3段 ¥ 78,600	3段 ¥ 83,700	3段 ¥ 88,800	3段 ¥ 94,800	3段 ¥ 104,700	3段 ¥ 112,800	3段 ¥ 122,800	3段 ¥ 130,000
	4段 ¥ 89,400	4段 ¥ 97,400	4段 ¥ 104,200	4段 ¥ 111,000	4段 ¥ 119,000	4段 ¥ 132,200	4段 ¥ 143,000	4段 ¥ 150,000	



304弁慶フラットシェルフ

- 樹脂枠を**取り外して簡単に洗えます**ので衛生的です。
- 棚板が樹脂製なので、厨房用品に**傷つきません**。



耐冷 -30℃ 耐熱 70℃

【棚の特長】

ステンレスのサビ防止

ステンレスの表面に不動態皮膜を形成することです。

※不動態皮膜・・・ステンレスは表面に腐食を防ぐ皮膜が形成されます。これを不動態皮膜と言います。厚さは100万分の1ミリメートル（1ナノメートル）と非常に薄く透明です。

酸洗仕上げとは

硝酸、ふっ酸などの強い酸液の中に浸漬し、加工の溶接跡や加工品に付着した金属粉等の付着物を取り除き、不動態皮膜を形成させます。

■材質 樹脂枠：ポリエチレン樹脂
 フレーム：SUS304（18-8ステンレス）
 酸洗仕上げ
 板厚：1.2mm
 ボール：SUS430（18クロム系）

■304F-460シリーズ

ポール 品番 サイズmm 価格	棚 品番 サイズmm 価格	304-F-460-600	304-F-460-760	304-F-460-900	304-F-460-1060	304-F-460-1220	304-F-460-1520	304-F-460-1820
			¥16,300 (1枚)	¥17,700 (1枚)	¥19,400 (1枚)	¥21,200 (1枚)	¥23,200 (1枚)	¥25,600 (1枚)
ポール (SUS430)	P-1390 ¥14,000(4本)	3段 ¥ 62,900 4段 ¥ 79,200	3段 ¥ 67,100 4段 ¥ 84,800	3段 ¥ 72,200 4段 ¥ 91,600	3段 ¥ 77,600 4段 ¥ 98,800	3段 ¥ 83,600 4段 ¥ 106,800	3段 ¥ 90,800 4段 ¥ 116,400	3段 ¥100,400 4段 ¥129,200
	P-1590 ¥15,800(4本)	3段 ¥ 64,700 4段 ¥ 81,000	3段 ¥ 68,900 4段 ¥ 86,600	3段 ¥ 74,000 4段 ¥ 93,400	3段 ¥ 79,400 4段 ¥100,600	3段 ¥ 85,400 4段 ¥108,600	3段 ¥ 92,600 4段 ¥118,200	3段 ¥102,200 4段 ¥131,000
	P-1900 ¥19,400(4本)	3段 ¥ 68,300 4段 ¥ 84,600	3段 ¥ 72,500 4段 ¥ 90,200	3段 ¥ 77,600 4段 ¥ 97,000	3段 ¥ 83,000 4段 ¥104,200	3段 ¥ 89,000 4段 ¥112,200	3段 ¥ 96,200 4段 ¥121,800	3段 ¥105,800 4段 ¥134,600
	P-2200 ¥22,200(4本)	3段 ¥ 71,100 4段 ¥ 87,400	3段 ¥ 75,300 4段 ¥ 93,000	3段 ¥ 80,400 4段 ¥ 99,800	3段 ¥ 85,800 4段 ¥107,000	3段 ¥ 91,800 4段 ¥115,000	3段 ¥ 99,000 4段 ¥124,600	3段 ¥108,600 4段 ¥137,400

■304F-610シリーズ

ポール 品番 サイズmm 価格	棚 品番 サイズmm 価格	304-F-610-600	304-F-610-760	304-F-610-900	304-F-610-1060	304-F-610-1220	304-F-610-1520	304-F-610-1820
			¥18,000 (1枚)	¥19,700 (1枚)	¥21,500 (1枚)	¥23,300 (1枚)	¥25,300 (1枚)	¥28,600 (1枚)
ポール (SUS430)	P-1390 ¥14,000(4本)	3段 ¥ 68,000 4段 ¥ 86,000	3段 ¥ 73,100 4段 ¥ 92,800	3段 ¥ 78,500 4段 ¥100,000	3段 ¥ 83,900 4段 ¥107,200	3段 ¥ 89,900 4段 ¥115,200	3段 ¥ 99,800 4段 ¥128,400	3段 ¥109,400 4段 ¥141,200
	P-1590 ¥15,800(4本)	3段 ¥ 69,800 4段 ¥ 87,800	3段 ¥ 74,900 4段 ¥ 94,600	3段 ¥ 80,300 4段 ¥101,800	3段 ¥ 85,700 4段 ¥109,000	3段 ¥ 91,700 4段 ¥117,000	3段 ¥101,600 4段 ¥130,200	3段 ¥111,200 4段 ¥143,000
	P-1900 ¥19,400(4本)	3段 ¥ 73,400 4段 ¥ 91,400	3段 ¥ 78,500 4段 ¥ 98,200	3段 ¥ 83,900 4段 ¥105,400	3段 ¥ 89,300 4段 ¥112,600	3段 ¥ 95,300 4段 ¥120,600	3段 ¥105,200 4段 ¥133,800	3段 ¥114,800 4段 ¥146,600
	P-2200 ¥22,200(4本)	3段 ¥ 76,200 4段 ¥ 94,200	3段 ¥ 81,300 4段 ¥101,000	3段 ¥ 86,700 4段 ¥108,200	3段 ¥ 92,100 4段 ¥115,400	3段 ¥ 98,100 4段 ¥123,400	3段 ¥108,000 4段 ¥136,600	3段 ¥117,600 4段 ¥149,400

のびるシリーズ

器物シリーズ

射出(成型品)シリーズ

ラックシリーズ

シェルフシリーズ

シェルフワゴンシリーズ

タンクシリーズ

430 弁慶 クリーンシェルフ

- 樹脂枠を**取り外して簡単に洗えます**ので衛生的です。
- 棚板が樹脂製なので、厨房用品に**傷がつきません**。





※常温でご使用下さい。





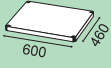
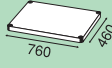
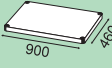
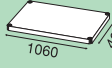

サビにくいオールステンレス製

【材質】
樹脂枠：ポリプロピレン樹脂
フレーム：SUS430（18クロム系）
アクリル樹脂コーティング（黒）

430C-460シリーズ

ポール 品番 サイズmm 価格	棚 品番 サイズmm 価格		430-C-460-600	430-C-460-760	430-C-460-900	430-C-460-1060	430-C-460-1220	430-C-460-1520	430-C-460-1820
				 ¥14,300 (1枚)	 ¥15,400 (1枚)	 ¥17,100 (1枚)	 ¥17,900 (1枚)	 ¥19,400 (1枚)	 ¥22,000 (1枚)
P-1390 ¥14,000(4本)	3段 ¥ 56,900	4段 ¥ 71,200	3段 ¥ 60,200	3段 ¥ 65,300	3段 ¥ 67,700	3段 ¥ 72,200	3段 ¥ 80,000	3段 ¥ 87,500	3段 ¥ 87,500
	4段 ¥ 71,200	4段 ¥ 75,600	4段 ¥ 82,400	4段 ¥ 85,600	4段 ¥ 91,600	4段 ¥ 102,000	4段 ¥ 112,000	4段 ¥ 112,000	4段 ¥ 112,000
	P-1590 ¥15,800(4本)	3段 ¥ 58,700	3段 ¥ 62,000	3段 ¥ 67,100	3段 ¥ 69,500	3段 ¥ 74,000	3段 ¥ 81,800	3段 ¥ 89,300	3段 ¥ 89,300
	4段 ¥ 73,000	4段 ¥ 77,400	4段 ¥ 84,200	4段 ¥ 87,400	4段 ¥ 93,400	4段 ¥ 103,800	4段 ¥ 113,800	4段 ¥ 113,800	4段 ¥ 113,800
P-1900 ¥19,400(4本)	3段 ¥ 62,300	3段 ¥ 65,600	3段 ¥ 70,700	3段 ¥ 73,100	3段 ¥ 77,600	3段 ¥ 85,400	3段 ¥ 92,900	3段 ¥ 92,900	3段 ¥ 92,900
4段 ¥ 76,600	4段 ¥ 81,000	4段 ¥ 87,800	4段 ¥ 91,000	4段 ¥ 97,000	4段 ¥ 107,400	4段 ¥ 117,400	4段 ¥ 117,400	4段 ¥ 117,400	
P-2200 ¥22,200(4本)	3段 ¥ 65,100	3段 ¥ 68,400	3段 ¥ 73,500	3段 ¥ 75,900	3段 ¥ 80,400	3段 ¥ 88,200	3段 ¥ 95,700	3段 ¥ 95,700	3段 ¥ 95,700
4段 ¥ 79,400	4段 ¥ 83,800	4段 ¥ 90,600	4段 ¥ 93,800	4段 ¥ 99,800	4段 ¥ 110,200	4段 ¥ 120,200	4段 ¥ 120,200	4段 ¥ 120,200	

430C-610シリーズ

ポール 品番 サイズmm 価格	棚 品番 サイズmm 価格		430-C-610-600	430-C-610-760	430-C-610-900	430-C-610-1060	430-C-610-1220	430-C-610-1520	430-C-610-1820
				 ¥16,100 (1枚)	 ¥17,500 (1枚)	 ¥19,600 (1枚)	 ¥20,600 (1枚)	 ¥22,100 (1枚)	 ¥24,600 (1枚)
P-1390 ¥14,000(4本)	3段 ¥ 62,300	4段 ¥ 78,400	3段 ¥ 66,500	3段 ¥ 72,800	3段 ¥ 75,800	3段 ¥ 80,300	3段 ¥ 87,800	3段 ¥ 95,000	3段 ¥ 95,000
	4段 ¥ 78,400	4段 ¥ 84,000	4段 ¥ 92,400	4段 ¥ 96,400	4段 ¥ 102,400	4段 ¥ 112,400	4段 ¥ 122,000	4段 ¥ 122,000	4段 ¥ 122,000
	P-1590 ¥15,800(4本)	3段 ¥ 64,100	3段 ¥ 68,300	3段 ¥ 74,600	3段 ¥ 77,600	3段 ¥ 82,100	3段 ¥ 89,600	3段 ¥ 96,800	3段 ¥ 96,800
	4段 ¥ 80,200	4段 ¥ 85,800	4段 ¥ 94,200	4段 ¥ 98,200	4段 ¥ 104,200	4段 ¥ 114,200	4段 ¥ 123,800	4段 ¥ 123,800	4段 ¥ 123,800
P-1900 ¥19,400(4本)	3段 ¥ 67,700	3段 ¥ 71,900	3段 ¥ 78,200	3段 ¥ 81,200	3段 ¥ 85,700	3段 ¥ 93,200	3段 ¥ 100,400	3段 ¥ 100,400	
4段 ¥ 83,800	4段 ¥ 89,400	4段 ¥ 97,800	4段 ¥ 101,800	4段 ¥ 107,800	4段 ¥ 117,800	4段 ¥ 127,400	4段 ¥ 127,400	4段 ¥ 127,400	
P-2200 ¥22,200(4本)	3段 ¥ 70,500	3段 ¥ 74,700	3段 ¥ 81,000	3段 ¥ 84,000	3段 ¥ 88,500	3段 ¥ 96,000	3段 ¥ 103,200	3段 ¥ 103,200	
4段 ¥ 86,600	4段 ¥ 92,200	4段 ¥ 100,600	4段 ¥ 104,600	4段 ¥ 110,600	4段 ¥ 120,600	4段 ¥ 130,200	4段 ¥ 130,200	4段 ¥ 130,200	

430弁慶フラットシェルフ

- 樹脂枠を**取り外して簡単に洗えます**ので衛生的です。
- 棚板が樹脂製なので、厨房用品に**傷がつきません**。





サビにくいオールステンレス製

【材質】
 樹脂枠：ポリプロピレン樹脂
 フレーム：SUS430（18クロム系）
 アクリル樹脂コーティング（黒）

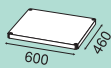
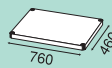
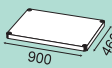
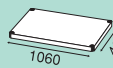
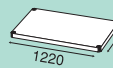
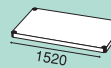
430F-460シリーズ

棚 品番 サイズmm 価格	430-F-460-600	430-F-460-760	430-F-460-900	430-F-460-1060	430-F-460-1220	430-F-460-1520	430-F-460-1820
	ボール 品番 サイズmm 価格	 ¥15,200 (1枚)	 ¥16,400 (1枚)	 ¥17,800 (1枚)	 ¥19,200 (1枚)	 ¥20,900 (1枚)	 ¥22,900 (1枚)
ポール (SUS430) ¥14,000(4本)	P-1390 3段 ¥ 59,600 4段 ¥ 74,800	P-1390 3段 ¥ 63,200 4段 ¥ 79,600	P-1390 3段 ¥ 67,400 4段 ¥ 85,200	P-1390 3段 ¥ 71,600 4段 ¥ 90,800	P-1390 3段 ¥ 76,700 4段 ¥ 97,600	P-1390 3段 ¥ 82,700 4段 ¥ 105,600	P-1390 3段 ¥ 90,500 4段 ¥ 116,000
	P-1590 3段 ¥ 61,400 4段 ¥ 76,600	P-1590 3段 ¥ 65,000 4段 ¥ 81,400	P-1590 3段 ¥ 69,200 4段 ¥ 87,000	P-1590 3段 ¥ 73,400 4段 ¥ 92,600	P-1590 3段 ¥ 78,500 4段 ¥ 99,400	P-1590 3段 ¥ 84,500 4段 ¥ 107,400	P-1590 3段 ¥ 92,300 4段 ¥ 117,800
	P-1900 3段 ¥ 65,000 4段 ¥ 80,200	P-1900 3段 ¥ 68,600 4段 ¥ 85,000	P-1900 3段 ¥ 72,800 4段 ¥ 90,600	P-1900 3段 ¥ 77,000 4段 ¥ 96,200	P-1900 3段 ¥ 82,100 4段 ¥ 103,000	P-1900 3段 ¥ 88,100 4段 ¥ 111,000	P-1900 3段 ¥ 95,900 4段 ¥ 121,400
	P-2200 3段 ¥ 67,800 4段 ¥ 83,000	P-2200 3段 ¥ 71,400 4段 ¥ 87,800	P-2200 3段 ¥ 75,600 4段 ¥ 93,400	P-2200 3段 ¥ 79,800 4段 ¥ 99,000	P-2200 3段 ¥ 84,900 4段 ¥ 105,800	P-2200 3段 ¥ 90,900 4段 ¥ 113,800	P-2200 3段 ¥ 98,700 4段 ¥ 124,200

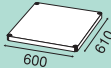
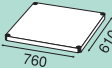
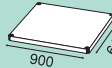
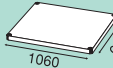
430F-610シリーズ

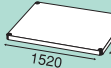
棚 品番 サイズmm 価格	430-F-610-600	430-F-610-760	430-F-610-900	430-F-610-1060	430-F-610-1220	430-F-610-1520	430-F-610-1820
	ボール 品番 サイズmm 価格	 ¥16,700 (1枚)	 ¥18,400 (1枚)	 ¥20,900 (1枚)	 ¥21,900 (1枚)	 ¥23,800 (1枚)	 ¥26,600 (1枚)
ポール (SUS430) ¥14,000(4本)	P-1390 3段 ¥ 64,100 4段 ¥ 80,800	P-1390 3段 ¥ 69,200 4段 ¥ 87,600	P-1390 3段 ¥ 76,700 4段 ¥ 97,600	P-1390 3段 ¥ 79,700 4段 ¥ 101,600	P-1390 3段 ¥ 85,400 4段 ¥ 109,200	P-1390 3段 ¥ 93,800 4段 ¥ 120,400	P-1390 3段 ¥ 102,200 4段 ¥ 131,600
	P-1590 3段 ¥ 65,900 4段 ¥ 82,600	P-1590 3段 ¥ 71,000 4段 ¥ 89,400	P-1590 3段 ¥ 78,500 4段 ¥ 99,400	P-1590 3段 ¥ 81,500 4段 ¥ 103,400	P-1590 3段 ¥ 87,200 4段 ¥ 111,000	P-1590 3段 ¥ 95,600 4段 ¥ 122,200	P-1590 3段 ¥ 104,000 4段 ¥ 133,400
	P-1900 3段 ¥ 69,500 4段 ¥ 86,200	P-1900 3段 ¥ 74,600 4段 ¥ 93,000	P-1900 3段 ¥ 82,100 4段 ¥ 103,000	P-1900 3段 ¥ 85,100 4段 ¥ 107,000	P-1900 3段 ¥ 90,800 4段 ¥ 114,600	P-1900 3段 ¥ 99,200 4段 ¥ 125,800	P-1900 3段 ¥ 107,600 4段 ¥ 137,000
	P-2200 3段 ¥ 72,300 4段 ¥ 89,000	P-2200 3段 ¥ 77,400 4段 ¥ 95,800	P-2200 3段 ¥ 84,900 4段 ¥ 105,800	P-2200 3段 ¥ 87,900 4段 ¥ 109,800	P-2200 3段 ¥ 93,600 4段 ¥ 117,400	P-2200 3段 ¥ 102,000 4段 ¥ 128,600	P-2200 3段 ¥ 110,400 4段 ¥ 139,800

のびるシリーズ

器物シリーズ

射出(成型品)シリーズ

ラックシリーズ

シェルフシリーズ

シェルフワゴンシリーズ

タンクシリーズ

弁慶シェルフ

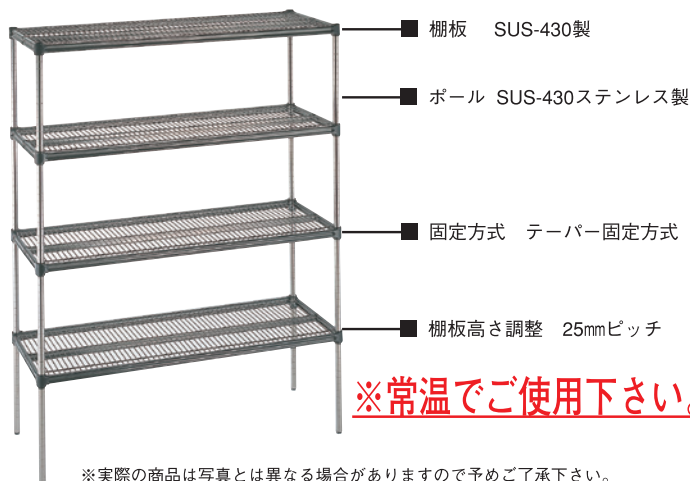

※常温でご使用下さい。

※実際の商品は写真とは異なる場合がありますので予めご了承下さい。

サス ヨンサンマル

SUS-430シリーズ 18クローム ステンレススチール

- 従来の鉄メッキ加工クリアー塗装の製品に比べ、弁慶シェルフはステンレスにアクリル樹脂コーティング（黒）加工を施し、強度、防錆製に優れ、丈夫で長持ちします。
- アクリル樹脂コーティング（黒）の防錆加工により耐食性に優れています。

430-460シリーズ

棚 品番 サイズmm 価格	430-460-600	430-460-760	430-460-900	430-460-1060	430-460-1220	430-460-1520	430-460-1820
ポール 品番 サイズmm 価格	¥16,800 (1枚)	¥19,300 (1枚)	¥20,500 (1枚)	¥23,400 (1枚)	¥26,100 (1枚)	¥31,600 (1枚)	¥35,700 (1枚)
ポール (SUS430)	P-1390 ¥14,000(4本)	3段 ¥ 64,400 4段 ¥ 81,200	3段 ¥ 71,900 4段 ¥ 91,200	3段 ¥ 75,500 4段 ¥ 96,000	3段 ¥ 84,200 4段 ¥107,600	3段 ¥ 92,300 4段 ¥118,400	3段 ¥108,800 4段 ¥140,400
	P-1590 ¥15,800(4本)	3段 ¥ 66,200 4段 ¥ 83,000	3段 ¥ 73,700 4段 ¥ 93,000	3段 ¥ 77,300 4段 ¥ 97,800	3段 ¥ 86,000 4段 ¥109,400	3段 ¥ 94,100 4段 ¥120,200	3段 ¥110,600 4段 ¥142,200
	P-1900 ¥19,400(4本)	3段 ¥ 69,800 4段 ¥ 86,600	3段 ¥ 77,300 4段 ¥ 96,600	3段 ¥ 80,900 4段 ¥101,400	3段 ¥ 89,600 4段 ¥113,000	3段 ¥ 97,700 4段 ¥123,800	3段 ¥114,200 4段 ¥145,800
	P-2200 ¥22,200(4本)	3段 ¥ 72,600 4段 ¥ 89,400	3段 ¥ 80,100 4段 ¥ 99,400	3段 ¥ 83,700 4段 ¥104,200	3段 ¥ 92,400 4段 ¥115,800	3段 ¥100,500 4段 ¥126,600	3段 ¥117,000 4段 ¥148,600

430-610シリーズ

棚 品番 サイズmm 価格	430-610-600	430-610-760	430-610-900	430-610-1060	430-610-1220	430-610-1520	430-610-1820
ポール 品番 サイズmm 価格	¥19,000 (1枚)	¥22,400 (1枚)	¥24,500 (1枚)	¥28,000 (1枚)	¥31,200 (1枚)	¥36,100 (1枚)	¥42,500 (1枚)
ポール (SUS430)	P-1390 ¥14,000(4本)	3段 ¥ 71,000 4段 ¥ 90,000	3段 ¥ 81,200 4段 ¥103,600	3段 ¥ 87,500 4段 ¥112,000	3段 ¥ 98,000 4段 ¥126,000	3段 ¥107,600 4段 ¥138,800	3段 ¥122,300 4段 ¥158,400
	P-1590 ¥15,800(4本)	3段 ¥ 72,800 4段 ¥ 91,800	3段 ¥ 83,000 4段 ¥105,400	3段 ¥ 89,300 4段 ¥113,800	3段 ¥ 99,800 4段 ¥127,800	3段 ¥109,400 4段 ¥140,600	3段 ¥124,100 4段 ¥160,200
	P-1900 ¥19,400(4本)	3段 ¥ 76,400 4段 ¥ 95,400	3段 ¥ 86,600 4段 ¥109,000	3段 ¥ 92,900 4段 ¥117,400	3段 ¥103,400 4段 ¥131,400	3段 ¥113,000 4段 ¥144,200	3段 ¥127,700 4段 ¥163,800
	P-2200 ¥22,200(4本)	3段 ¥ 79,200 4段 ¥ 98,200	3段 ¥ 89,400 4段 ¥111,800	3段 ¥ 95,700 4段 ¥120,200	3段 ¥106,200 4段 ¥134,200	3段 ¥115,800 4段 ¥147,000	3段 ¥130,500 4段 ¥166,600

430-540シリーズ

棚 品番 サイズmm 価格	430-540-900	430-540-1220	430-540-1520
ポール 品番 サイズmm 価格	¥15,800 (1枚)	¥19,800 (1枚)	¥22,800 (1枚)
ポール (SUS430)	P-1390 ¥14,000(4本)	3段 ¥ 61,400 4段 ¥ 77,200	3段 ¥ 73,400 4段 ¥ 93,200
	P-1590 ¥15,800(4本)	3段 ¥ 63,200 4段 ¥ 79,000	3段 ¥ 75,200 4段 ¥ 95,000
	P-1900 ¥19,400(4本)	3段 ¥ 66,800 4段 ¥ 82,600	3段 ¥ 78,800 4段 ¥ 98,600
	P-2200 ¥22,200(4本)	3段 ¥ 69,600 4段 ¥ 85,400	3段 ¥ 81,600 4段 ¥101,400

びんシリーズ

器物シリーズ

射出(成型品)シリーズ

ラックシリーズ

シェルフシリーズ

シェルフワゴンシリーズ

タンクシリーズ

びんシリーズ

器物シリーズ

射出(成型品)シリーズ

ラックシリーズ

シェルフシリーズ

シェルフワゴンシリーズ

タンクシリーズ

430弁慶ソリッドシェルフ

フラットな棚板なので作業性にすぐれ、小さく不安定な物品の保管・収納に最適です。

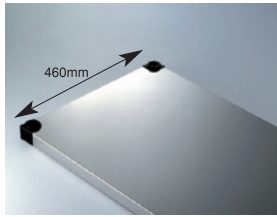



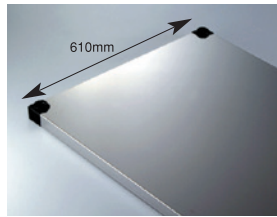



奥行きが460mmのボードは長さが1220mm以上になると補強が1本入ります









奥行きが610mmのボードは長さが1220mm以上になると補強が2本入ります

- 材質 棚板：SUS430（18クロム系）
板厚：1.2mm
ポール：SUS430（18クロム系）
φ25mm 1.2mm厚
- 表面仕上 棚板：BA仕上げ
ポール：#400研磨仕上げ
- 特徴 フラットな棚板
錆びにくく、リーズナブルな価格設定
メッシュシェルフと同規格なので、自由に組み合わせてお使いいただけます

430S-460シリーズ

ポール 品番 サイズmm 価格	棚 品番 サイズmm 価格		430-S-460-600	430-S-460-760	430-S-460-900	430-S-460-1060	430-S-460-1220	430-S-460-1520	430-S-460-1820
									
	¥12,500 (1枚)	¥16,000 (1枚)	¥18,000 (1枚)	¥20,000 (1枚)	¥24,000 (1枚)	¥29,500 (1枚)	¥32,500 (1枚)		
ポール (SUS430) ¥14,000(4本)	P-1390	3段 ¥ 51,500 4段 ¥ 64,000	3段 ¥ 62,000 4段 ¥ 78,000	3段 ¥ 68,000 4段 ¥ 86,000	3段 ¥ 74,000 4段 ¥ 94,000	3段 ¥ 86,000 4段 ¥ 110,000	3段 ¥ 102,500 4段 ¥ 132,000	3段 ¥ 111,500 4段 ¥ 144,000	
	P-1590	3段 ¥ 53,300 4段 ¥ 65,800	3段 ¥ 63,800 4段 ¥ 79,800	3段 ¥ 69,800 4段 ¥ 87,800	3段 ¥ 75,800 4段 ¥ 95,800	3段 ¥ 87,800 4段 ¥ 111,800	3段 ¥ 104,300 4段 ¥ 133,800	3段 ¥ 113,300 4段 ¥ 145,800	
	P-1900	3段 ¥ 56,900 4段 ¥ 69,400	3段 ¥ 67,400 4段 ¥ 83,400	3段 ¥ 73,400 4段 ¥ 91,400	3段 ¥ 79,400 4段 ¥ 99,400	3段 ¥ 91,400 4段 ¥ 115,400	3段 ¥ 107,900 4段 ¥ 137,400	3段 ¥ 116,900 4段 ¥ 149,400	
	P-2200	3段 ¥ 59,700 4段 ¥ 72,200	3段 ¥ 70,200 4段 ¥ 86,200	3段 ¥ 76,200 4段 ¥ 94,200	3段 ¥ 82,200 4段 ¥ 102,200	3段 ¥ 94,200 4段 ¥ 118,200	3段 ¥ 110,700 4段 ¥ 140,200	3段 ¥ 119,700 4段 ¥ 152,200	

430S-610シリーズ

ポール 品番 サイズmm 価格	棚 品番 サイズmm 価格		430-S-610-600	430-S-610-760	430-S-610-900	430-S-610-1060	430-S-610-1220	430-S-610-1520	430-S-610-1820
									
	¥16,000 (1枚)	¥18,500 (1枚)	¥21,000 (1枚)	¥23,000 (1枚)	¥27,500 (1枚)	¥31,000 (1枚)	¥34,500 (1枚)		
ポール (SUS430) ¥14,000(4本)	P-1390	3段 ¥ 62,000 4段 ¥ 78,000	3段 ¥ 69,500 4段 ¥ 88,000	3段 ¥ 77,000 4段 ¥ 98,000	3段 ¥ 83,000 4段 ¥ 106,000	3段 ¥ 96,500 4段 ¥ 124,000	3段 ¥ 107,000 4段 ¥ 138,000	3段 ¥ 117,500 4段 ¥ 152,000	
	P-1590	3段 ¥ 63,800 4段 ¥ 79,800	3段 ¥ 71,300 4段 ¥ 89,800	3段 ¥ 78,800 4段 ¥ 99,800	3段 ¥ 84,800 4段 ¥ 107,800	3段 ¥ 98,300 4段 ¥ 125,800	3段 ¥ 108,800 4段 ¥ 139,800	3段 ¥ 119,300 4段 ¥ 153,800	
	P-1900	3段 ¥ 67,400 4段 ¥ 83,400	3段 ¥ 74,900 4段 ¥ 93,400	3段 ¥ 82,400 4段 ¥ 103,400	3段 ¥ 88,400 4段 ¥ 111,400	3段 ¥ 101,900 4段 ¥ 129,400	3段 ¥ 112,400 4段 ¥ 143,400	3段 ¥ 122,900 4段 ¥ 157,400	
	P-2200	3段 ¥ 70,200 4段 ¥ 86,200	3段 ¥ 77,700 4段 ¥ 96,200	3段 ¥ 85,200 4段 ¥ 106,200	3段 ¥ 91,200 4段 ¥ 114,200	3段 ¥ 104,700 4段 ¥ 132,200	3段 ¥ 115,200 4段 ¥ 146,200	3段 ¥ 125,700 4段 ¥ 160,200	

長くつきあえる道具 SUS-430.(18-0クローム)

弁慶シェルフワゴンには
サイズ・ハンドル別に
システムティックに構成された
豊富なラインナップを
ご用意いたしました。
960種のワゴンにオプションを
つけ加えることにより
目的・用途に合わせて
最適なワゴンをお選びいただけます。



PP樹脂製



アクリル樹脂コーティング

品番の読み方

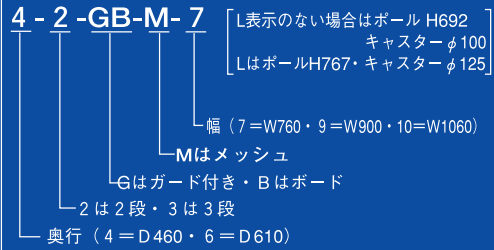

ガード付

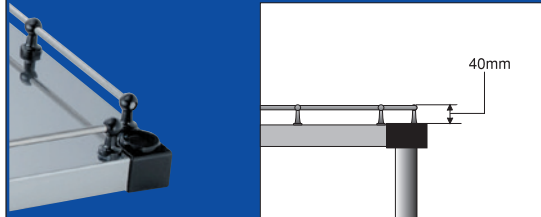

トップハンドル1ヶ付 (1T)

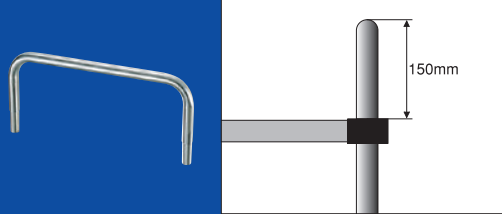

トップハンドル2ヶ付 (2T)

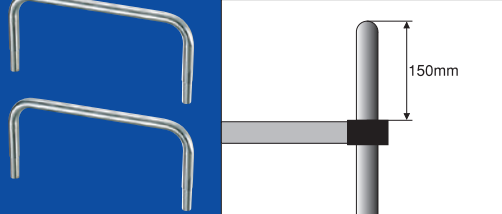

Lトップハンドル付 (LTOP)

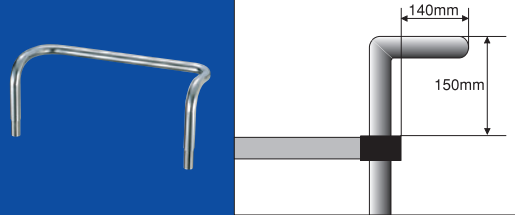

サイドハンドル付 (S)

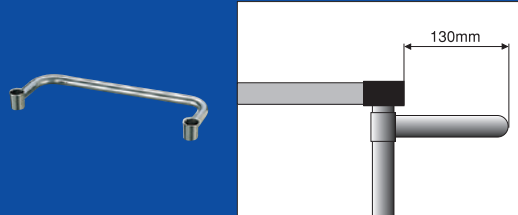

※原物は写真と若干異なる場合がございます。あらかじめご了承ください。

長くつきあえる道具

弁慶シェルフワゴン

ざるシリーズ

器物シリーズ

射出(成型品)シリーズ

ラックシリーズ

シェルフシリーズ

シェルフワゴンシリーズ

タンクシリーズ

オプション



■すべり止めシート (両面テープとめ)

4- 7-S	¥4,500	6- 7-S	¥6,300
4- 9-S	¥5,000	6- 9-S	¥6,800
4-10-S	¥5,600	6-10-S	¥7,300

※ガード付・ガードなし兼用です。
※ボードは別売りです。

■トップハンドル

TOP-46	¥5,000
TOP-61	¥6,300

■Lトップハンドル

LTOP-46	¥7,600
LTOP-61	¥8,600

■サイドハンドル

SID-46	¥6,400
SID-61	¥6,800

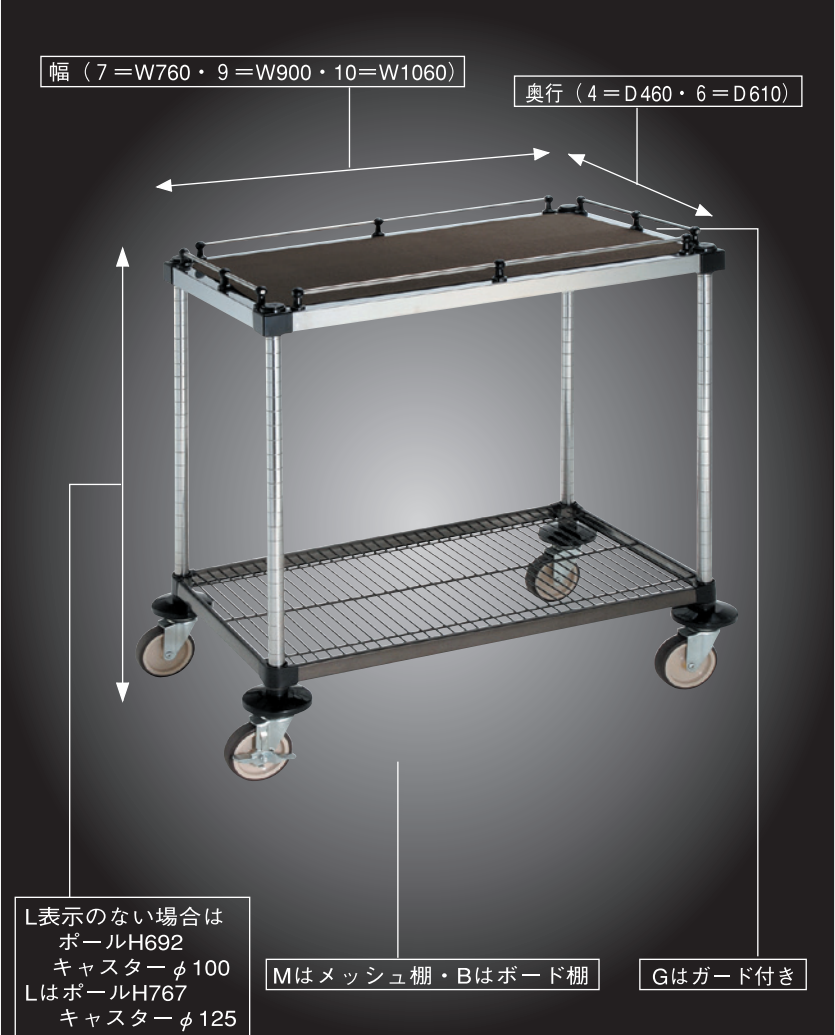

幅 (7=W760・9=W900・10=W1060)

奥行 (4=D460・6=D610)

L表示のない場合は
ポールH692
キャスターφ100
LはポールH767
キャスターφ125

Mはメッシュ棚・Bはボード棚
Gはガード付き

棚バリエーション

SUS-430.(18-0クローム)

樹脂カバー
意匠登録申請中

ボード棚ガード無し

ガード高さ40mm

ボード棚ガード付

フラットシェルフ

メッシュ棚

クリーンシェルフ

2段
上段/ボード棚
下段/メッシュ棚

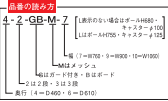

ボール高さ 692mm・奥行 460mm	ボール高さ 767mm・奥行 460mm	ボール高さ 692mm・奥行 610mm	ボール高さ 767mm・奥行 610mm
φ100mmウレタンキャスター使用 自在×3・ストッパー付×1	φ125mmゴムキャスター使用 自在×3・ストッパー付×1	φ100mmウレタンキャスター使用 自在×3・ストッパー付×1	φ125mmゴムキャスター使用 自在×3・ストッパー付×1
ハンドルなし			
4-2-B-M-7 ¥54,670 D460×W760×H827mm	4-2-B-M-7-L ¥56,320 D460×W760×H937mm	6-2-B-M-7 ¥60,830 D610×W760×H827mm	6-2-B-M-7-L ¥62,480 D610×W760×H937mm
4-2-B-M-9 ¥59,070 D460×W900×H827mm	4-2-B-M-9-L ¥60,720 D460×W900×H937mm	6-2-B-M-9 ¥67,980 D610×W900×H827mm	6-2-B-M-9-L ¥69,630 D610×W900×H937mm
4-2-B-M-10 ¥63,470 D460×W1060×H827mm	4-2-B-M-10-L ¥65,120 D460×W1060×H937mm	6-2-B-M-10 ¥73,480 D610×W1060×H827mm	6-2-B-M-10-L ¥75,130 D610×W1060×H937mm

2段
上段/ボード棚ガード付
下段/メッシュ棚



※ガードの形状は一部変更になります。

ボール高さ 692mm・奥行 460mm	ボール高さ 767mm・奥行 460mm	ボール高さ 692mm・奥行 610mm	ボール高さ 767mm・奥行 610mm
φ100mmウレタンキャスター使用 自在×3・ストッパー付×1	φ125mmゴムキャスター使用 自在×3・ストッパー付×1	φ100mmウレタンキャスター使用 自在×3・ストッパー付×1	φ125mmゴムキャスター使用 自在×3・ストッパー付×1
ハンドルなし			
4-2-GB-M-7 ¥59,070 D460×W 760×H867mm	4-2-GB-M-7-L ¥60,720 D460×W 760×H977mm	6-2-GB-M-7 ¥64,680 D610×W 760×H867mm	6-2-GB-M-7-L ¥66,330 D610×W 760×H977mm
4-2-GB-M-9 ¥63,250 D460×W 900×H867mm	4-2-GB-M-9-L ¥64,900 D460×W 900×H977mm	6-2-GB-M-9 ¥72,600 D610×W 900×H867mm	6-2-GB-M-9-L ¥74,250 D610×W 900×H977mm
4-2-GB-M-10 ¥67,870 D460×W1060×H867mm	4-2-GB-M-10-L ¥69,520 D460×W1060×H977mm	6-2-GB-M-10 ¥77,880 D610×W1060×H867mm	6-2-GB-M-10-L ¥79,530 D610×W1060×H977mm

2段
上段/ボード棚
下段/ボード棚



ボール高さ 692mm・奥行 460mm	ボール高さ 767mm・奥行 460mm	ボール高さ 692mm・奥行 610mm	ボール高さ 767mm・奥行 610mm
φ100mmウレタンキャスター使用 自在×3・ストッパー付×1	φ125mmゴムキャスター使用 自在×3・ストッパー付×1	φ100mmウレタンキャスター使用 自在×3・ストッパー付×1	φ125mmゴムキャスター使用 自在×3・ストッパー付×1
ハンドルなし			
4-2-2B-7 ¥54,670 D460×W760×H827mm	4-2-2B-7-L ¥56,320 D460×W760×H937mm	6-2-2B-7 ¥60,280 D610×W760×H827mm	6-2-2B-7-L ¥61,930 D610×W760×H937mm
4-2-2B-9 ¥59,070 D460×W900×H827mm	4-2-2B-9-L ¥60,720 D460×W900×H937mm	6-2-2B-9 ¥65,780 D610×W900×H827mm	6-2-2B-9-L ¥67,430 D610×W900×H937mm
4-2-2B-10 ¥63,470 D460×W1060×H827mm	4-2-2B-10-L ¥65,120 D460×W1060×H937mm	6-2-2B-10 ¥70,180 D610×W1060×H827mm	6-2-2B-10-L ¥71,830 D610×W1060×H937mm

2段
上段/ボード棚ガード付
下段/ボード棚



※ガードの形状は一部変更になります。

ボール高さ 692mm・奥行 460mm	ボール高さ 767mm・奥行 460mm	ボール高さ 692mm・奥行 610mm	ボール高さ 767mm・奥行 610mm
φ100mmウレタンキャスター使用 自在×3・ストッパー付×1	φ125mmゴムキャスター使用 自在×3・ストッパー付×1	φ100mmウレタンキャスター使用 自在×3・ストッパー付×1	φ125mmゴムキャスター使用 自在×3・ストッパー付×1
ハンドルなし			
4-2-GB-B-7 ¥59,070 D460×W 760×H867mm	4-2-GB-B-7-L ¥60,720 D460×W 760×H977mm	6-2-GB-B-7 ¥64,130 D610×W 760×H867mm	6-2-GB-B-7-L ¥65,780 D610×W 760×H977mm
4-2-GB-B-9 ¥63,250 D460×W 900×H867mm	4-2-GB-B-9-L ¥64,900 D460×W 900×H977mm	6-2-GB-B-9 ¥70,400 D610×W 900×H867mm	6-2-GB-B-9-L ¥72,050 D610×W 900×H977mm
4-2-GB-B-10 ¥67,870 D460×W1060×H867mm	4-2-GB-B-10-L ¥69,520 D460×W1060×H977mm	6-2-GB-B-10 ¥74,580 D610×W1060×H867mm	6-2-GB-B-10-L ¥76,230 D610×W1060×H977mm

ぶるシリーズ

器物シリーズ

射出(成型品)シリーズ

ラックシリーズ

シェルフシリーズ

シェルフワゴンシリーズ

タンクシリーズ

3段

上段/ボード棚
中段/ボード棚
下段/ボード棚

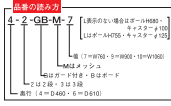

ボール高さ 692mm・奥行 460mm	ボール高さ 767mm・奥行 460mm	ボール高さ 692mm・奥行 610mm	ボール高さ 767mm・奥行 610mm
φ100mmウレタンキャスター使用 自在×3・ストッパー付×1	φ125mmゴムキャスター使用 自在×3・ストッパー付×1	φ100mmウレタンキャスター使用 自在×3・ストッパー付×1	φ125mmゴムキャスター使用 自在×3・ストッパー付×1
ハンドルなし			
4-3-3B-7 ¥72,270	4-3-3B-7-L ¥73,920	6-3-3B-7 ¥80,630	6-3-3B-7-L ¥82,280
D460×W760×H827mm	D460×W760×H937mm	D610×W760×H827mm	D610×W760×H937mm
4-3-3B-9 ¥78,870	4-3-3B-9-L ¥80,520	6-3-3B-9 ¥88,880	6-3-3B-9-L ¥90,530
D460×W900×H827mm	D460×W900×H937mm	D610×W900×H827mm	D610×W900×H937mm
4-3-3B-10 ¥85,470	4-3-3B-10-L ¥87,120	6-3-3B-10 ¥95,480	6-3-3B-10-L ¥97,130
D460×W1060×H827mm	D460×W1060×H937mm	D610×W1060×H827mm	D610×W1060×H937mm

3段

上段/ボード棚ガード付
中段/ボード棚
下段/ボード棚



※ガードの形状は一部変更になります。

ボール高さ 692mm・奥行 460mm	ボール高さ 767mm・奥行 460mm	ボール高さ 692mm・奥行 610mm	ボール高さ 767mm・奥行 610mm
φ100mmウレタンキャスター使用 自在×3・ストッパー付×1	φ125mmゴムキャスター使用 自在×3・ストッパー付×1	φ100mmウレタンキャスター使用 自在×3・ストッパー付×1	φ125mmゴムキャスター使用 自在×3・ストッパー付×1
ハンドルなし			
4-3-GB-2B-7 ¥76,670	4-3-GB-2B-7-L ¥78,320	6-3-GB-2B-7 ¥84,480	6-3-GB-2B-7-L ¥86,130
D460×W 760×H867mm	D460×W 760×H977mm	D610×W 760×H867mm	D610×W 760×H977mm
4-3-GB-2B-9 ¥83,050	4-3-GB-2B-9-L ¥84,700	6-3-GB-2B-9 ¥93,500	6-3-GB-2B-9-L ¥95,150
D460×W 900×H867mm	D460×W 900×H977mm	D610×W 900×H867mm	D610×W 900×H977mm
4-3-GB-2B-10 ¥89,870	4-3-GB-2B-10-L ¥91,520	6-3-GB-2B-10 ¥99,880	6-3-GB-2B-10-L ¥101,530
D460×W1060×H867mm	D460×W1060×H977mm	D610×W1060×H867mm	D610×W1060×H977mm

3段

上段/ボード棚
中段/メッシュ棚
下段/メッシュ棚



ボール高さ 692mm・奥行 460mm	ボール高さ 767mm・奥行 460mm	ボール高さ 692mm・奥行 610mm	ボール高さ 767mm・奥行 610mm
φ100mmウレタンキャスター使用 自在×3・ストッパー付×1	φ125mmゴムキャスター使用 自在×3・ストッパー付×1	φ100mmウレタンキャスター使用 自在×3・ストッパー付×1	φ125mmゴムキャスター使用 自在×3・ストッパー付×1
ハンドルなし			
4-3-B-2M-7 ¥72,050	4-3-B-2M-7-L ¥73,700	6-3-B-2M-7 ¥81,510	6-3-B-2M-7-L ¥83,160
D460×W760×H827mm	D460×W760×H937mm	D610×W760×H827mm	D610×W760×H937mm
4-3-B-2M-9 ¥78,650	4-3-B-2M-9-L ¥80,300	6-3-B-2M-9 ¥93,060	6-3-B-2M-9-L ¥94,710
D460×W900×H827mm	D460×W900×H937mm	D610×W900×H827mm	D610×W900×H937mm
4-3-B-2M-10 ¥85,250	4-3-B-2M-10-L ¥86,900	6-3-B-2M-10 ¥101,860	6-3-B-2M-10-L ¥103,510
D460×W1060×H827mm	D460×W1060×H937mm	D610×W1060×H827mm	D610×W1060×H937mm

3段

上段/ボード棚 ガード付
中段/メッシュ棚
下段/メッシュ棚



※ガードの形状は一部変更になります。

ボール高さ 692mm・奥行 460mm	ボール高さ 767mm・奥行 460mm	ボール高さ 692mm・奥行 610mm	ボール高さ 767mm・奥行 610mm
φ100mmウレタンキャスター使用 自在×3・ストッパー付×1	φ125mmゴムキャスター使用 自在×3・ストッパー付×1	φ100mmウレタンキャスター使用 自在×3・ストッパー付×1	φ125mmゴムキャスター使用 自在×3・ストッパー付×1
ハンドルなし			
4-3-GB-2M-7 ¥76,670	4-3-GB-2M-7-L ¥78,320	6-3-GB-2M-7 ¥85,580	6-3-GB-2M-7-L ¥87,230
D460×W 760×H867mm	D460×W 760×H977mm	D610×W 760×H867mm	D610×W 760×H977mm
4-3-GB-2M-9 ¥83,050	4-3-GB-2M-9-L ¥84,700	6-3-GB-2M-9 ¥97,900	6-3-GB-2M-9-L ¥99,550
D460×W 900×H867mm	D460×W 900×H977mm	D610×W 900×H867mm	D610×W 900×H977mm
4-3-GB-2M-10 ¥89,870	4-3-GB-2M-10-L ¥91,520	6-3-GB-2M-10 ¥106,480	6-3-GB-2M-10-L ¥108,130
D460×W1060×H867mm	D460×W1060×H977mm	D610×W1060×H867mm	D610×W1060×H977mm

のびのびシリーズ

器物シリーズ

射出(成型品)シリーズ

ラックシリーズ

シエルフシリーズ

シエルフワゴンシリーズ

タンクシリーズ

2段

上段/ボード棚
ガード付
下段/ボード棚
ガード付



※ガードの形状は一部変更になります。

3段

上段/ボード棚
ガード付
中段/ボード棚
ガード付
下段/ボード棚



※ガードの形状は一部変更になります。

2段

上段/メッシュ棚
下段/メッシュ棚



3段

上段/メッシュ棚
中段/メッシュ棚
下段/メッシュ棚



ボール高さ 692mm・奥行 460mm	ボール高さ 767mm・奥行 460mm	ボール高さ 692mm・奥行 610mm	ボール高さ 767mm・奥行 610mm
φ100mmウレタンキャスター使用 自在×3・ストッパー付×1	φ125mmゴムキャスター使用 自在×3・ストッパー付×1	φ100mmウレタンキャスター使用 自在×3・ストッパー付×1	φ125mmゴムキャスター使用 自在×3・ストッパー付×1
ハンドルなし			
4-2-2GB-7 ¥63,470	4-2-2GB-7-L ¥65,120	6-2-2GB-7 ¥67,980	6-2-2GB-7-L ¥69,630
D 460×W 760×H 867mm	D 460×W 760×H 977mm	D 610×W 760×H 867mm	D 610×W 760×H 977mm
4-2-2GB-9 ¥67,430	4-2-2GB-9-L ¥69,080	6-2-2GB-9 ¥75,020	6-2-2GB-9-L ¥76,670
D 460×W 900×H 867mm	D 460×W 900×H 977mm	D 610×W 900×H 867mm	D 610×W 900×H 977mm
4-2-2GB-10 ¥72,270	4-2-2GB-10-L ¥73,920	6-2-2GB-10 ¥78,980	6-2-2GB-10-L ¥80,630
D 460×W 1060×H 867mm	D 460×W 1060×H 977mm	D 610×W 1060×H 867mm	D 610×W 1060×H 977mm

ボール高さ 692mm・奥行 460mm	ボール高さ 767mm・奥行 460mm	ボール高さ 692mm・奥行 610mm	ボール高さ 767mm・奥行 610mm
φ100mmウレタンキャスター使用 自在×3・ストッパー付×1	φ125mmゴムキャスター使用 自在×3・ストッパー付×1	φ100mmウレタンキャスター使用 自在×3・ストッパー付×1	φ125mmゴムキャスター使用 自在×3・ストッパー付×1
ハンドルなし			
4-3-2GB-B-7 ¥81,070	4-3-2GB-B-7-L ¥82,720	6-3-2GB-B-7 ¥88,330	6-3-2GB-B-7-L ¥89,980
D 460×W 760×H 867mm	D 460×W 760×H 977mm	D 610×W 760×H 867mm	D 610×W 760×H 977mm
4-3-2GB-B-9 ¥87,230	4-3-2GB-B-9-L ¥88,880	6-3-2GB-B-9 ¥98,120	6-3-2GB-B-9-L ¥99,770
D 460×W 900×H 867mm	D 460×W 900×H 977mm	D 610×W 900×H 867mm	D 610×W 900×H 977mm
4-3-2GB-B-10 ¥94,270	4-3-2GB-B-10-L ¥95,920	6-3-2GB-B-10 ¥104,280	6-3-2GB-B-10-L ¥105,930
D 460×W 1060×H 867mm	D 460×W 1060×H 977mm	D 610×W 1060×H 867mm	D 610×W 1060×H 977mm

ボール高さ 692mm・奥行 460mm	ボール高さ 767mm・奥行 460mm	ボール高さ 692mm・奥行 610mm	ボール高さ 767mm・奥行 610mm
φ100mmウレタンキャスター使用 自在×3・ストッパー付×1	φ125mmゴムキャスター使用 自在×3・ストッパー付×1	φ100mmウレタンキャスター使用 自在×3・ストッパー付×1	φ125mmゴムキャスター使用 自在×3・ストッパー付×1
ハンドルなし			
4-2-2M-7 ¥54,450	4-2-2M-7-L ¥56,100	6-2-2M-7 ¥61,160	6-2-2M-7-L ¥62,810
D 460×W 760×H 827mm	D 460×W 760×H 937mm	D 610×W 760×H 827mm	D 610×W 760×H 937mm
4-2-2M-9 ¥58,850	4-2-2M-9-L ¥60,500	6-2-2M-9 ¥69,960	6-2-2M-9-L ¥71,610
D 460×W 900×H 827mm	D 460×W 900×H 937mm	D 610×W 900×H 827mm	D 610×W 900×H 937mm
4-2-2M-10 ¥63,250	4-2-2M-10-L ¥64,900	6-2-2M-10 ¥76,560	6-2-2M-10-L ¥78,210
D 460×W 1060×H 827mm	D 460×W 1060×H 937mm	D 610×W 1060×H 827mm	D 610×W 1060×H 937mm

ボール高さ 692mm・奥行 460mm	ボール高さ 767mm・奥行 460mm	ボール高さ 692mm・奥行 610mm	ボール高さ 767mm・奥行 610mm
φ100mmウレタンキャスター使用 自在×3・ストッパー付×1	φ125mmゴムキャスター使用 自在×3・ストッパー付×1	φ100mmウレタンキャスター使用 自在×3・ストッパー付×1	φ125mmゴムキャスター使用 自在×3・ストッパー付×1
ハンドルなし			
4-3-3M-7 ¥72,050	4-3-3M-7-L ¥73,700	6-3-3M-7 ¥82,060	6-3-3M-7-L ¥83,710
D 460×W 760×H 827mm	D 460×W 760×H 937mm	D 610×W 760×H 827mm	D 610×W 760×H 937mm
4-3-3M-9 ¥78,650	4-3-3M-9-L ¥80,300	6-3-3M-9 ¥95,260	6-3-3M-9-L ¥96,910
D 460×W 900×H 827mm	D 460×W 900×H 937mm	D 610×W 900×H 827mm	D 610×W 900×H 937mm
4-3-3M-10 ¥85,250	4-3-3M-10-L ¥86,900	6-3-3M-10 ¥105,160	6-3-3M-10-L ¥106,810
D 460×W 1060×H 827mm	D 460×W 1060×H 937mm	D 610×W 1060×H 827mm	D 610×W 1060×H 937mm

2 段

上段/ボード棚
下段/クリーンシェルフ



ボール高さ 692mm・奥行 460mm	ボール高さ 767mm・奥行 460mm	ボール高さ 692mm・奥行 610mm	ボール高さ 767mm・奥行 610mm
φ100mmウレタンキャスター使用 自在×3・ストッパー付×1	φ125mmゴムキャスター使用 自在×3・ストッパー付×1	φ100mmウレタンキャスター使用 自在×3・ストッパー付×1	φ125mmゴムキャスター使用 自在×3・ストッパー付×1
ハンドルなし			
4-2-B-CS-7 ¥49,400	4-2-B-CS-7-L ¥51,600	6-2-B-CS-7 ¥54,000	6-2-B-CS-7-L ¥56,200
D 460×W 760×H 827mm	D 460×W 760×H 937mm	D 610×W 760×H 827mm	D 610×W 760×H 937mm
4-2-B-CS-9 ¥53,100	4-2-B-CS-9-L ¥55,300	6-2-B-CS-9 ¥58,600	6-2-B-CS-9-L ¥60,800
D 460×W 900×H 827mm	D 460×W 900×H 937mm	D 610×W 900×H 827mm	D 610×W 900×H 937mm
4-2-B-CS-10 ¥55,900	4-2-B-CS-10-L ¥58,100	6-2-B-CS-10 ¥61,600	6-2-B-CS-10-L ¥63,800
D 460×W 1060×H 827mm	D 460×W 1060×H 937mm	D 610×W 1060×H 827mm	D 610×W 1060×H 937mm

3 段

上段/ボード棚
中段/ボード棚
下段/クリーンシェルフ



ボール高さ 692mm・奥行 460mm	ボール高さ 767mm・奥行 460mm	ボール高さ 692mm・奥行 610mm	ボール高さ 767mm・奥行 610mm
φ100mmウレタンキャスター使用 自在×3・ストッパー付×1	φ125mmゴムキャスター使用 自在×3・ストッパー付×1	φ100mmウレタンキャスター使用 自在×3・ストッパー付×1	φ125mmゴムキャスター使用 自在×3・ストッパー付×1
ハンドルなし			
4-3-2B-CS-7 ¥65,400	4-3-2B-CS-7-L ¥67,600	6-3-2B-CS-7 ¥72,500	6-3-2B-CS-7-L ¥74,700
D 460×W 760×H 827mm	D 460×W 760×H 937mm	D 610×W 760×H 827mm	D 610×W 760×H 937mm
4-3-2B-CS-9 ¥71,100	4-3-2B-CS-9-L ¥73,300	6-3-2B-CS-9 ¥79,600	6-3-2B-CS-9-L ¥81,800
D 460×W 900×H 827mm	D 460×W 900×H 937mm	D 610×W 900×H 827mm	D 610×W 900×H 937mm
4-3-2B-CS-10 ¥75,900	4-3-2B-CS-10-L ¥78,100	6-3-2B-CS-10 ¥84,600	6-3-2B-CS-10-L ¥86,800
D 460×W 1060×H 827mm	D 460×W 1060×H 937mm	D 610×W 1060×H 827mm	D 610×W 1060×H 937mm

2 段

上段/ボード棚
下段/フラットシェルフ



ボール高さ 692mm・奥行 460mm	ボール高さ 767mm・奥行 460mm	ボール高さ 692mm・奥行 610mm	ボール高さ 767mm・奥行 610mm
φ100mmウレタンキャスター使用 自在×3・ストッパー付×1	φ125mmゴムキャスター使用 自在×3・ストッパー付×1	φ100mmウレタンキャスター使用 自在×3・ストッパー付×1	φ125mmゴムキャスター使用 自在×3・ストッパー付×1
ハンドルなし			
4-2-B-FS-7 ¥50,400	4-2-B-FS-7-L ¥52,600	6-2-B-FS-7 ¥54,900	6-2-B-FS-7-L ¥57,100
D 460×W 760×H 827mm	D 460×W 760×H 937mm	D 610×W 760×H 827mm	D 610×W 760×H 937mm
4-2-B-FS-9 ¥53,800	4-2-B-FS-9-L ¥56,000	6-2-B-FS-9 ¥59,900	6-2-B-FS-9-L ¥62,100
D 460×W 900×H 827mm	D 460×W 900×H 937mm	D 610×W 900×H 827mm	D 610×W 900×H 937mm
4-2-B-FS-10 ¥55,900	4-2-B-FS-10-L ¥58,100	6-2-B-FS-10 ¥62,900	6-2-B-FS-10-L ¥65,100
D 460×W 1060×H 827mm	D 460×W 1060×H 937mm	D 610×W 1060×H 827mm	D 610×W 1060×H 937mm

3 段

上段/ボード棚
中段/ボード棚
下段/フラットシェルフ



ボール高さ 692mm・奥行 460mm	ボール高さ 767mm・奥行 460mm	ボール高さ 692mm・奥行 610mm	ボール高さ 767mm・奥行 610mm
φ100mmウレタンキャスター使用 自在×3・ストッパー付×1	φ125mmゴムキャスター使用 自在×3・ストッパー付×1	φ100mmウレタンキャスター使用 自在×3・ストッパー付×1	φ125mmゴムキャスター使用 自在×3・ストッパー付×1
ハンドルなし			
4-3-2B-FS-7 ¥66,400	4-3-2B-FS-7-L ¥68,400	6-3-2B-FS-7 ¥73,400	6-3-2B-FS-7-L ¥75,600
D 460×W 760×H 827mm	D 460×W 760×H 937mm	D 610×W 760×H 827mm	D 610×W 760×H 937mm
4-3-2B-FS-9 ¥71,800	4-3-2B-FS-9-L ¥74,000	6-3-2B-FS-9 ¥80,900	6-3-2B-FS-9-L ¥83,100
D 460×W 900×H 827mm	D 460×W 900×H 937mm	D 610×W 900×H 827mm	D 610×W 900×H 937mm
4-3-2B-FS-10 ¥77,200	4-3-2B-FS-10-L ¥79,400	6-3-2B-FS-10 ¥85,900	6-3-2B-FS-10-L ¥88,100
D 460×W 1060×H 827mm	D 460×W 1060×H 937mm	D 610×W 1060×H 827mm	D 610×W 1060×H 937mm

のびるシリーズ

器物シリーズ

射出(成型品)シリーズ

ラックシリーズ

シェルフシリーズ

シェルフワゴンシリーズ

タンクシリーズ

弁慶ポリカワゴンシリーズ

ざるシリーズ

器物シリーズ

射出(成型品)シリーズ

ラックシリーズ

シエルフシリーズ

シエルフワゴンシリーズ

タンクシリーズ



4-2-2PCS-7

¥44,700

- フルサイズ：(D)460×(W)760×(H)710mm
- キャスター：φ100mm ゴムキャスター 自在×3・ストッパー付×1



LT-4-2-2PCS-7

¥50,700

- フルサイズ：(D)460×(W)760×(H)860mm
- キャスター：φ100mm ゴムキャスター 自在×3・ストッパー付×1



オードブル・ケーキワゴンセット

¥200,000

材 質 / 天板：ポリカーボネート樹脂
すべり防止エラストマ樹脂一体成形
本体：SUS-430 (φ25mm)
耐荷重 / 棚一段 50kg

※写真と現品は若干仕様が異なる場合があります。



4-2-PCS-B-7

¥47,200

- フルサイズ：(D)460×(W)760×(H)710mm
- キャスター：φ100mm ゴムキャスター 自在×3・ストッパー付×1



LT-4-2-PCS-B-7

¥53,200

- フルサイズ：(D)460×(W)760×(H)860mm
- キャスター：φ100mm ゴムキャスター 自在×3・ストッパー付×1

弁慶ワゴンシリーズ

弁慶サービスワゴン E-2

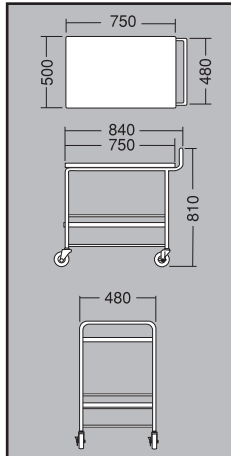

弁慶サービスワゴン E-2

¥87,600

- フルサイズ：(L)840×(W)500×(H)810mm
- キャスター：自在φ100mm×3 ストッパー付×1 ■耐荷重：50kg
- 材質：ステンレスパイプ、タナ板デコラ合板

弁慶キッチンワゴン K-2

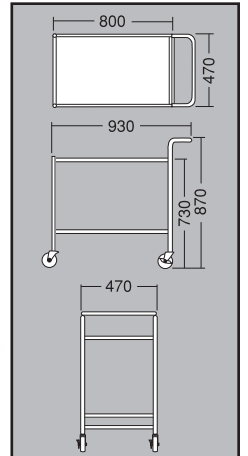

弁慶キッチンワゴン K-2

¥75,300

- フルサイズ：(L)930×(W)470×(H)870mm
- キャスター：自在φ100mm×3 ストッパー付×1
- 材質：ステンレスパイプ、ステンレスボード

弁慶サービスワゴン E-3

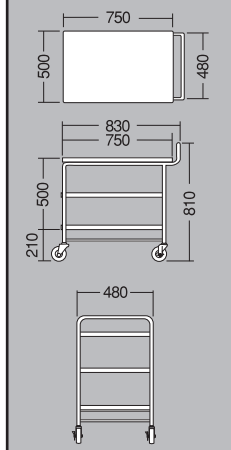

弁慶サービスワゴン E-3

¥104,000

- フルサイズ：(L)830×(W)500×(H)810mm
- キャスター：自在φ100mm×3 ストッパー付×1 ■耐荷重：50kg
- 材質：ステンレスパイプ、タナ板デコラ合板

弁慶キッチンワゴン K-3

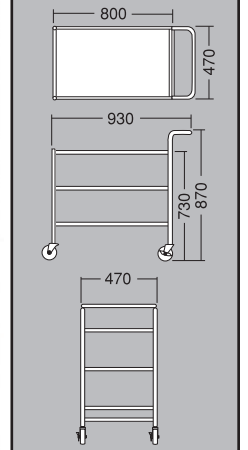

弁慶キッチンワゴン K-3

¥90,200

- フルサイズ：(L)930×(W)470×(H)870mm
- キャスター：自在φ100mm×3 ストッパー付×1
- 材質：ステンレスパイプ、ステンレスボード

※写真と現品は若干仕様が異なる場合があります。
※運賃は別途必要となります。

ざるシリーズ

器物シリーズ

射出(成型品)シリーズ

ラックシリーズ

シェルフシリーズ

シェルフワゴンシリーズ

タンクシリーズ

弁慶ステンレスタンク

2枚溶接絞り



500ℓ (板厚2.5mm)
重量: 56.6kg

内寸: 1230×760×H550mm
外寸: 1280×810×H550mm

標準価格: ¥520,000

2枚溶接絞り



400ℓ (板厚2.5mm)
重量: 48.0kg

内寸: 1000×700×H600mm
外寸: 1050×750×H600mm

標準価格: ¥410,000

2枚溶接絞り

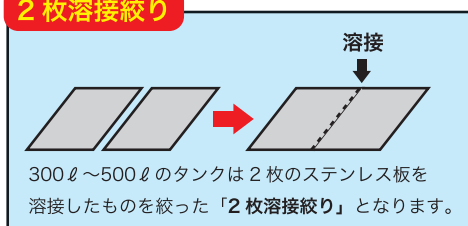

300ℓ (板厚2.5mm)
重量: 39.0kg

内寸: 1000×700×H440mm
外寸: 1050×750×H440mm

標準価格: ¥365,000



■絞り製台車【500ℓ用】

φ130mm (耐荷重: 200kg×4個) ¥71,500
車輪: ウレタン製

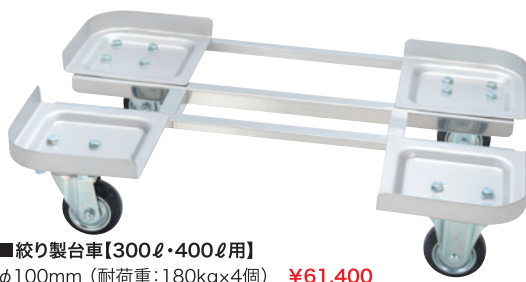

■絞り製台車【300ℓ・400ℓ用】

φ100mm (耐荷重: 180kg×4個) ¥61,400
車輪: ウレタン製

ベンケイコンテナ



46ℓ

H300 容量 46ℓ (板厚1.0mm)

内寸: 487×330×H300mm
外寸: 527×370×H300mm
重量: 4.7kg
参考価格: ¥59,000



30ℓ

H200 容量 30ℓ (板厚0.7mm)

内寸: 487×330×H200mm
外寸: 527×370×H200mm
重量: 2.6kg
参考価格: ¥31,000



25ℓ

H160 容量 25ℓ (板厚0.7mm)

内寸: 487×330×H160mm
外寸: 527×370×H160mm
重量: 2.3kg
参考価格: ¥29,000



H300穴明 容量 46ℓ (板厚1.0mm)

内寸: 487×330×H300mm
外寸: 527×370×H305mm
重量: 4.7kg
参考価格: ¥62,400



H200穴明 容量 30ℓ (板厚0.7mm)

内寸: 487×330×H200mm
外寸: 527×370×H205mm
重量: 2.6kg
参考価格: ¥34,400



H160穴明 容量 25ℓ (板厚0.7mm)

内寸: 487×330×H160mm
外寸: 527×370×H165mm
重量: 2.3kg
参考価格: ¥32,400

弁慶 番重68型



46ℓ

番重68型-170

外寸: 682×482×H170mm
内寸: 640×440×H170mm
参考価格: ¥26,500



38ℓ

番重68型-140

外寸: 682×482×H140mm
内寸: 640×440×H140mm
参考価格: ¥25,000



32ℓ

番重68型-120

外寸: 682×482×H120mm
内寸: 640×440×H120mm
参考価格: ¥24,000



ざるシリーズ

器物シリーズ

射出(成型品)シリーズ

ラックシリーズ

シェルフシリーズ

シェルフワゴンシリーズ

タンクシリーズ

1枚絞り



200ℓ (板厚2.0mm)
重量:22.5kg

内寸:800×560×H460mm
外寸:840×600×H460mm
標準価格:¥188,500



160ℓ (板厚2.0mm)
重量:21.3kg

内寸:800×560×H370mm
外寸:840×600×H370mm
標準価格:¥170,000



■絞り製台車【160ℓ・200ℓ用】
φ100mm (耐荷重:100kg×4個) **¥54,200**
車輪:ナイロン製

1枚絞り

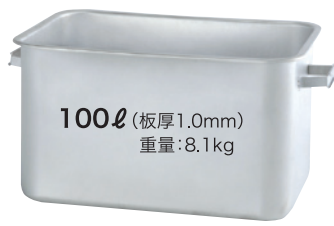

100ℓ (板厚1.0mm)
重量:8.1kg

内寸:640×440×H380mm
外寸:680×480×H380mm
標準価格:¥86,300

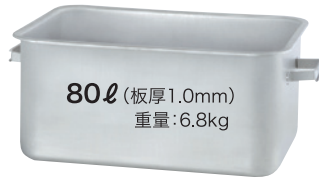

80ℓ (板厚1.0mm)
重量:6.8kg

内寸:640×440×H305mm
外寸:680×480×H305mm
標準価格:¥82,000



60ℓ (板厚1.0mm)
重量:5.7kg

内寸:640×440×H225mm
外寸:680×480×H225mm
標準価格:¥74,000



■絞り製台車【60ℓ～100ℓ用】
φ100mm (耐荷重: 50kg×4個) **¥39,000**
車輪:ナイロン製

1枚絞り



テーパー型
60ℓ (板厚1.0mm)
重量:5.7kg

内寸:640×440×H225mm
外寸:680×480×H225mm

標準価格:¥74,000

※テーパー型は標準把手のみです。

スタッキング可能



テーパー型は重ねることができるので
収納に大変便利です。



【標準把手】



【Bタイプ把手】



【サニタリータイプ把手】

※オプションは別途お見積りいたしますので
お問い合わせください。

配管付きはオプションです(ネジ式・ヘルール式)

配管径は1.5インチ・2インチなど、その他の配管径にもご相談に応じます。バルブ付もございます。
納期・金額はお問い合わせ下さい。金額は別途お見積りいたします。

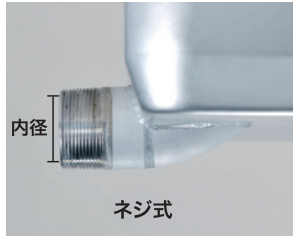

ネジ式



ヘルール式



タンク内側



タンク外側

■ネジ式 内径
1 インチ 28 mm
1.5 インチ 42.6 mm
2 インチ 53.5 mm

■ヘルール式 内径
1.5S 35.7 mm
2.0S 47.8 mm

■絞り製台車

【60ℓ～100ℓ兼用】φ100mm (耐荷重: 50kg×4個) **¥39,000**
【160ℓ・200ℓ兼用】φ100mm (耐荷重:100kg×4個) **¥54,200**
【300ℓ・400ℓ用】φ100mm (耐荷重:180kg×4個) **¥61,400**
【500ℓ用】φ130mm (耐荷重:200kg×4個) **¥71,500**



■一枚絞り用蓋

【60ℓ～100ℓ兼用】(板厚: 1.0mm) **¥22,200**
【160ℓ・200ℓ兼用】(板厚: 1.0mm) **¥25,500**
【300ℓ・400ℓ用】(板厚: 1.5mm) **¥42,800**
【500ℓ用】(板厚: 1.5mm) **¥49,600**

※材質:SUS304 3×30×30 加工(改良のため予告なく変更する場合がございます) ※キャスターはスチールメッキ仕上げ

※材質:SUS304

弁慶ステンレス丸型タンク

ストレート丸型タンク



100ℓ 蓋付きセット
標準価格 **¥70,000**
内寸φ480×高さ 580 mm



200ℓ 蓋付きセット
標準価格 **¥88,000**



タンク運搬台車

ストレート 100ℓ用：¥12,800
ストレート 200ℓ用：
テーパー 100ℓ用：¥12,800
テーパー 200ℓ用：

※ストレート・テーパーの 200ℓ用は
別途お見積りいたします。



キャスター：φ100 (自在・ナイロン車)



テーパー型はスタッキングが可能です。
テーパー型は蓋の上に重ねることが可能です。

ざるシリーズ

器物シリーズ

射出(成型品)シリーズ

ラックシリーズ

シェルフシリーズ

シェルフワゴンシリーズ

タンクシリーズ

弁慶ステンレス丸型タンク(サニタリータイプ)

ストレート丸型タンク (サニタリー用)



全周溶接

サニタリータイプ把手



把手：φ12mm

全周溶接

100ℓ 蓋付きセット
標準価格 ¥74,000



200ℓ 蓋付きセット
標準価格 ¥92,000

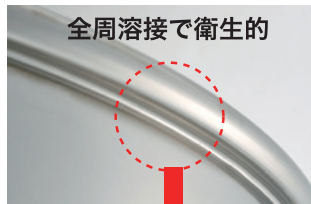

全周溶接で衛生的

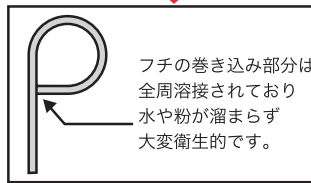

フチの巻き込み部分は
全周溶接されており
水や粉が溜まらず
大変衛生的です。



配管付きタンク (オプション)



【例】
タンク外側の配管 ヘルール 1.5S



タンク外側の配管

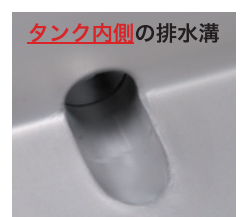

タンク内側の排水溝



バルブ付きタンク用運搬台車

納期・金額はお問い合わせ下さい。
金額は別途見積りいたします。

ざるシリーズ

器物シリーズ

射出(成型品)シリーズ

ラックシリーズ

シエルフシリーズ

シエルフワゴンシリーズ

タンクシリーズ

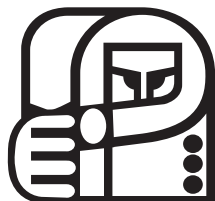

弁慶